

ליפטים 2023-2024

- ניסיון ומומחיות של 50 שנה בענף הרכב
- 3 חטיבות עסקיות הפועלות כמכלול אחד: צמיגים, ציוד וקמעונאות
- כ-110 עובדים מקצועיים + 45 רכבי שירות

AUTOLUXE

צמיגים | ציוד | קמעונאות



צמיגים

חטיבה העוסקת ביבוא, שיווק והפצה של צמיגים לרכב פרטי, משא, עפר ותעשייתי. החטיבה מחזיקה במרכז הלוגיסטי החדשני שלה, כדרך קבע, מלאי צמיגים רחב ומגוון, אשר נועד לתת מענה יעיל ומהיר לקהל לקוחותיה.



ציוד

חטיבה המובילה את תחום היבוא והשיווק של ציוד למוסכים וצמיגיות. המכשור המיובא על ידי החטיבה, כולל את היצרנים המובילים בעולם בתחום הליפטרים, מכונות האיזון ופירוק הצמיגים, כיווני הפרונט, דיאגנוסטיקה, פחחות וצבע וכן חומרים, כלי עבודה וציוד כללי למוסכים ולצמיגיות.



טייר קלאב

רשת צמיגיות בפריסה ארצית, המעניקה שירות כלל ארצי ללקוחות פרטיים ולציי רכב גדולים, בסטנדרט גבוה, איכותי ומקצועי. בנוסף, לרשת אתר אינטרנט מתקדם, המאפשר השוואת מחירים ורכישת צמיגים באופן מקוון, והתקנתם באחת מצמיגיות הרשת.



ליפטים

ליפט 2 עמודים	4-8
ליפט 2 עמודים בורגי	9
ציוד לרכב חשמלי	10
ליפט מספריים תומכי גחון	11
מיטות הרמה - גובה מטר	12-13
ליפט מספריים תומכי גלגלים, רמפה שטוחה	14
ליפט מספריים תומכי גלגלים לכיווני סרנים	15
ליפט מספריים	16
ליפט 4 עמודים	17
ליפט עמודים ניידים למשאיות	18-19
ליפט לרכב כבד	20-22
ליפט גשר אמצעי ואביזרים	23
אביזרים לליפט אופנועים	24-25
ליפט בוכנתי תת קרקעי	26

מכונאות

אנרגיה

צמיגיות

כלי עבודה

דיאגנוסטיקה
ומיזוג אוויר

פחחות
וצבע

מכוני רישוי



תוצרת איטליה

RAV 370.45

ליפט אלקטרו-הידראולי 2 עמודים
 כושר הרמה: 4.5 טון
 ליפט אסימטרי המצוייד ב-2 זרועות קדמיות בעלות
 3 שלבי פתיחה ו-2 זרועות אחוריות ארוכות בעלות
 2 שלבי פתיחה
 מופעל ע"י 2 בוכנות הידראוליות
 מרווח שימושי בין עמודים: 2,670 מ"מ
 הליפט מצוייד בסט הגבהות להרמת רכבי שטח
 ורכבים מסחריים

אופציה: LİK 370 - זרועות סימטריות ארוכות
 3 שלבים, להרמת רכבים מסחריים ארוכים

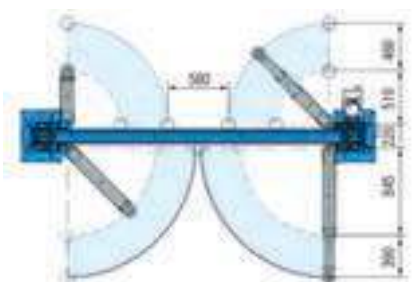
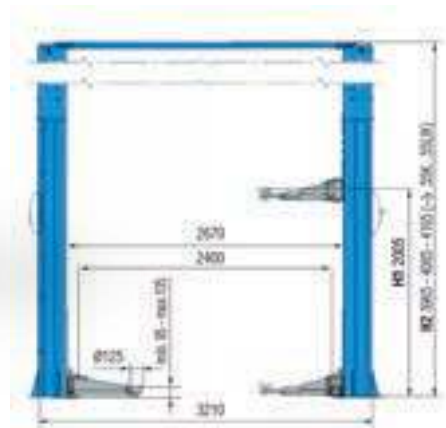

הליפט קיים בארבע תצורות שונות:

גובה ליפט - H2	גובה הרמה - H1	דגם
3.725 מ'	1.875 מ'	VAR 3725
3.975 מ'	2.005 מ'	VAR 3975
4.165 מ'	2.005 מ'	STANDART
5.000 מ'	2.005 מ'	VAR 5000



תוצרת איטליה

RAV KPH 350.40

ליפט אלקטרו-הידראולי 2 עמודים, גשר עליון ללא בסיס

כושר הרמה: 4 טון

כולל זרועות סימטריות המאפשרות גישה קלה ונוחה לנקודות ההרמה

גובל גובה עליון

2 בוכנות הרמה הידראוליות

מנגנון בטיחות מכאני

מנגנון שיחרור נעילות ידני

הליפט מצויד בסט הגבהות להרמת רכבי שטח ורכבים מסחריים

אופציה: ליפט בכושר הרמה 4.5 טון - KPH 350.45



350.45 - טון 4.5

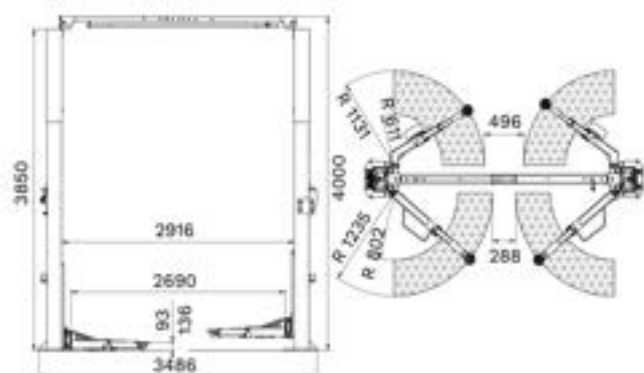

350.40 - טון 4

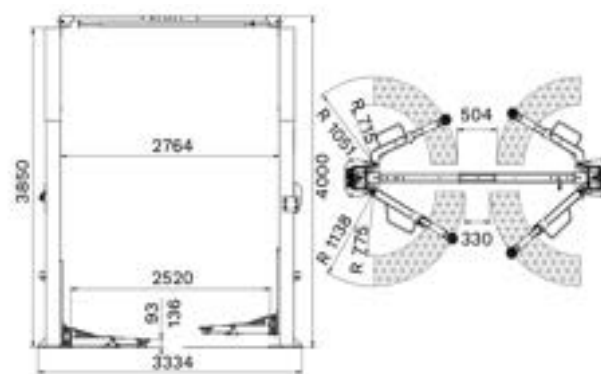



תוצרת איטליה



KPH 370.55LIK

ליפט אלקטרו-הידראולי 2 עמודים
 כושר הרמה: 5.5 טון
 מופעל ע"י 2 בוכנות הידראוליות
 זרועות ארוכות סימטריות להרמת רכב ארוך דוגמת מרצדס ספרינטר
 ופולקסווגן קראפטר
 מרווח שימושי בין עמודים: 2,800 מ"מ (ניתן להרחבה ל-3,000 מ"מ)

אופציה: KPH 370.55LIK2 - זרועות סימטריות ארוכות 180 ס"מ



מתאים לרכב חשמלי / היברידי



תוצרת איטליה

KPH 370.70LIK2

ליפט אלקטרו-הידראולי 2 עמודים
 כושר הרמה: 7 טון
 לרכבים מסחריים גדולים מאוד (קרפטר ארוך, טרנזיט 20 מקומות וסילברדו)
 הליפט מצויד ב-4 זרועות סימטריות באורך 180 ס"מ הנפתחות לשלושה חלקים ומופעלות ע"י 2 בוכנות הידראוליות
 מרווח שימושי בין עמודים: 3,130 מ"מ
 הליפט מצויד בסט הגבהות להרמת רכבי שטח ורכבים מסחריים

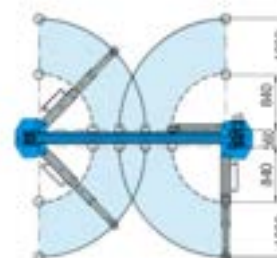

מתאים לרכב חשמלי / היברידי



תוצרת סין

TAIDA 6246

ליפט אלקטרו-הידראולי 2 עמודים
גשר עליון
כושר הרמה: 4.6 טון
מופעל ע"י 2 בוכנות הידראוליות
מרווח שימושי בין עמודים: 2,730 מ"מ
הליפט מצויד בסט הגבהות להרמת רכבי
שטח ורכבים מסחריים



זמין בצבעים:
■ כחול ■ אדום



התקנה א-סימטרית:

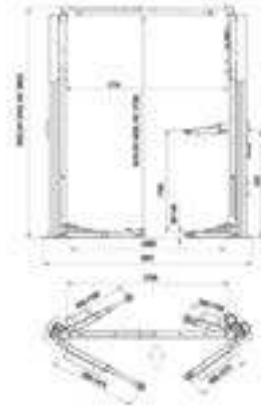

התקנה סימטרית:

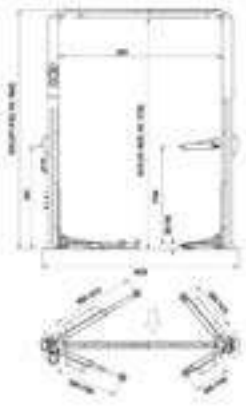

תוצרת סין

TAIDA 6255

ליפט אלקטרו-הידראולי 2 עמודים
גשר תחתון
כושר הרמה: 5.5 טון
מופעל ע"י 2 בוכנות הידראוליות
מרווח שימושי בין עמודים: 2,900 מ"מ

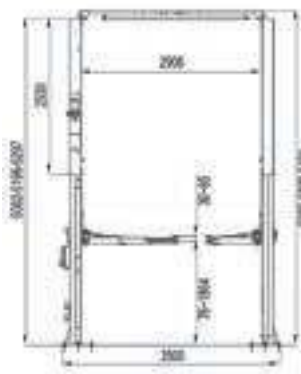
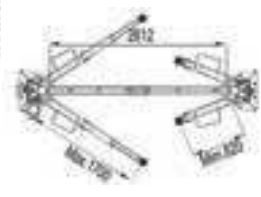

תוצרת סין

TAIDA 6140

ליפט אלקטרו-הידראולי 2 עמודים
גשר תחתון
כושר הרמה: 4 טון
מופעל ע"י 2 בוכנות הידראוליות
מרווח שימושי בין עמודים: 2,800 מ"מ

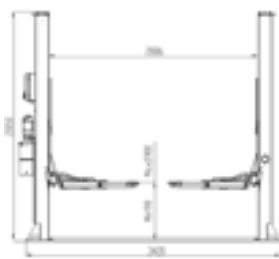
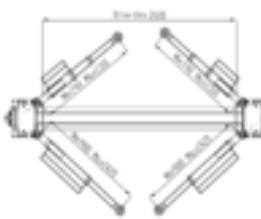



תוצרת גרמניה

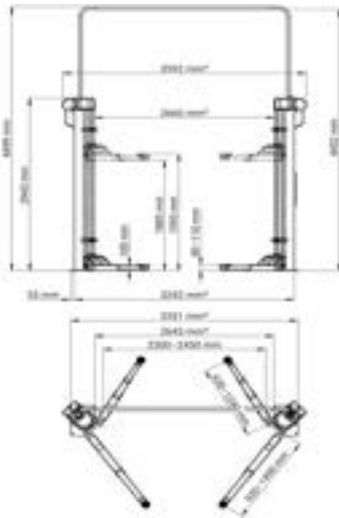

MA STAR 3.5 A

ליפט אלקטרו-מכני א-סימטרי
2 עמודים לרכב פרטי
גשר עליון ללא בסיס
כושר הרמה: 3.5 טון
הנעה קרדנית (דריישפט)
אפשרות לזרועות לרכבי ספורט

אופציה:

ליפט סימטרי MA STAR 3.5 S

מאושר לשימוש ע"י יצרני הרכב המובילים:

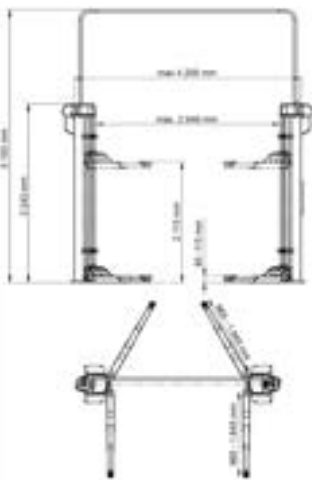

MA STAR 5.5 A

ליפט אלקטרו-מכני א-סימטרי
2 עמודים לרכב מסחרי
גשר עליון ללא בסיס
כושר הרמה: 5.5 טון
הנעה קרדנית (דריישפט)

אופציה:

ליפט סימטרי MA STAR 5.5 S

מאושר לשימוש ע"י יצרני הרכב המובילים:

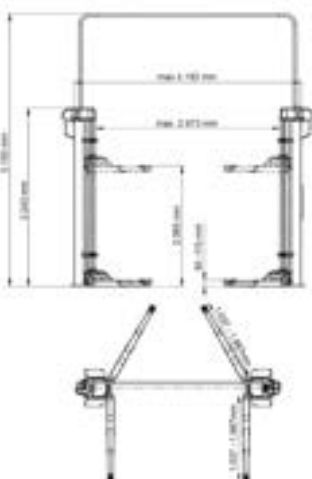

MA STAR 6.5 A

ליפט אלקטרו-מכני א-סימטרי
2 עמודים לרכב מסחרי
גשר עליון ללא בסיס
כושר הרמה: 6.5 טון
הנעה קרדנית (דריישפט)

אופציה:

ליפט סימטרי MA STAR 6.5 S

מאושר לשימוש ע"י יצרני הרכב המובילים:





תוצרת איטליה

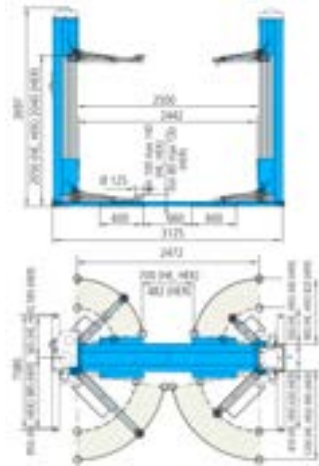

RAV KPS-306-HE

ליפט אלקטרו-מכני 2 עמודים
כושר הרמה: 3.2 טון
הנעה קרדנית (דריישפט)

אופציה: KPS-306-C3
דגם המצויד בהנעת שרשרת



מתאים לרכב
חשמלי / היברידי



RAV 327H

ליפט אלקטרו-מכני 2 עמודים
כושר הרמה: 3.2 טון
הנעה קרדנית (דריישפט)



מתאים לרכב
חשמלי / היברידי

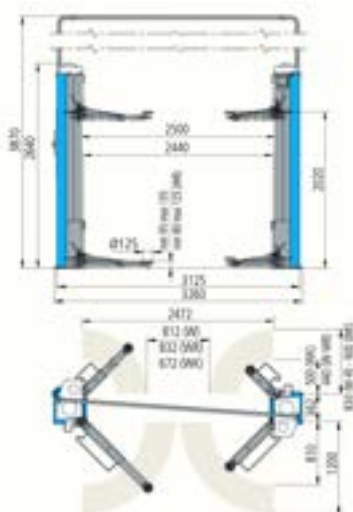

RAV KPX-337-WK

ליפט אלקטרו-מכני 2 עמודים
כושר הרמה: 3.2 טון
גשר עילי ללא בסיס, 2 מנועים
חשמליים, סינכרון מכני בין
עמודים



מתאים לרכב
חשמלי / היברידי

מטפלים ברכב חשמלי והיברידי



מתאים לרכב חשמלי / היברידי

כל פריט שהסימון מופיע לידו, מתאים לטיפול בכלי רכב חשמליים והיברידיים



תוצרת איטליה

IDEAL 2.0

עגלת הרמה 1 טון לפירוק סוללות, מנועים וגירים מערכת בקרה ארגונומית בעלת יכולת שליטה מרחוק מנגנון בטיחות למניעת ריסוק ופגיעה בידיים 2 בוכנות הרמה הידראוליות ובקרת עומס חד כיוונית בשילוב בלם מערכת איזון ופילוס אוטומטית



תוצרת ישראל

סט גומיות לרכבי "טסלה" - עבור ג'קים וליפט מספריים

תוצרת איטליה

סט גומיות הרמה עבור רכבי "טסלה" לליפט 2 עמודים



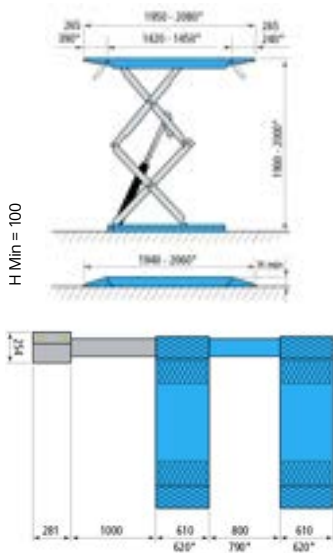

תוצרת איטליה



RAV 535

ליפט מספריים אלקטרו-הידראולי תומך גחון פרופיל נמוך כושר הרמה: 3.5 טון מופעל ע"י 2 בוכנות הידראוליות משטחי הרמה באורך משתנה: 1,420-1950 מ"מ ניתן להתקנה שקועה או על רצפתית, גובה במצב סגור 100 מ"מ נעילות ביטחון פניאומטיות

אופציה: RAV 535L - גירסה מותאמת למכוניות גרמניות. משטחי הרמה הניתנים להארכה והתאמה לדגמי רכב קצרים כגון Mini וארוכים כגון Audi Q7

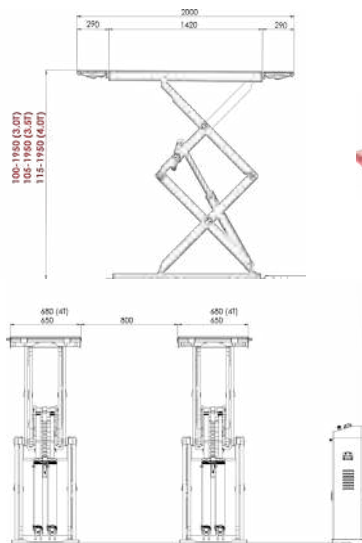

תוצרת איטליה



DS Master M 3.5

ליפט מספריים אלקטרו-הידראולי תומך גחון פרופיל נמוך מופעל ע"י 4 בוכנות הידראוליות כושר הרמה: 3.5 טון זמן הרמה: 42 שניות זמן הורדה: 35 שניות גובה הרמה מקסימלי: 1,950 מ"מ גובה מינימלי: 105 מ"מ פלטות פתיחה באורך 2,000 מ"מ

אופציה: DS Master M 4.0 - כושר הרמה 4 טון, גובה במצב סגור 110 מ"מ

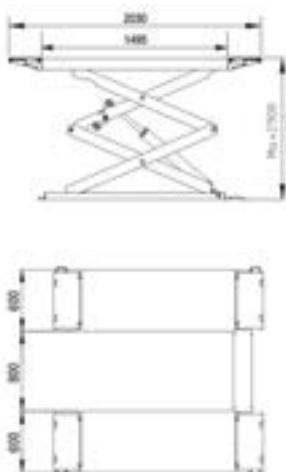

תוצרת סין



TAIDA 7230A

ליפט מספריים אלקטרו-הידראולי תומך גחון על-רצפתי פרופיל נמוך כושר הרמה: 3 טון מופעל ע"י 4 בוכנות הידראוליות זמן הרמה 60 שניות גובה הרמה מקסימלי: 1,900 מ"מ אורך רמפה נטו: 1,495 מ"מ בוכנה כפולה

זמין בצבעים:

■ כחול ■ אדום

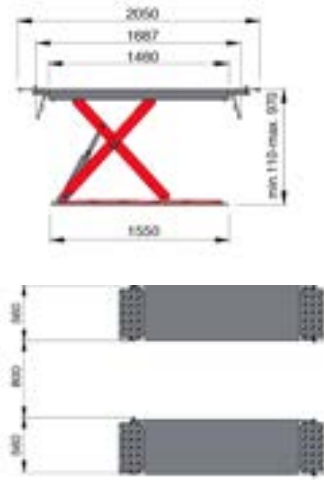

תוצרת איטליה



Corgi ERCO 500

מיטת הרמה אלקטרו-הידראולית דו-בוכנתית
 כושר הרמה: 3 טון
 מופעל ע"י 4 בוכנות הידראוליות
 גובה הרמה: 970 מ"מ
 כולל אפשרות להארכת הרמפה
 מנגנון פילוס הידראולי אוטומטי
 אפשרות להתקנה שקועה או על-רצפתית

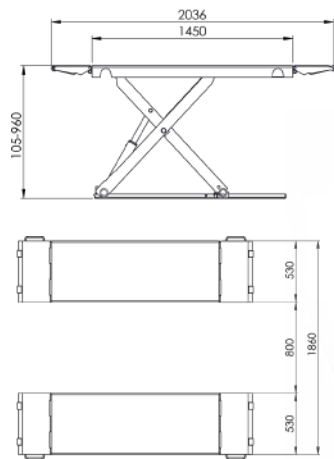

תוצרת איטליה



MR 3.0 Tire

מיטת הרמה אלקטרו-הידראולית
 כושר הרמה: 3 טון
 מופעל ע"י 4 בוכנות הידראוליות
 זמן הרמה והורדה: 20 שניות
 גובה הרמה: 960 מ"מ
 גובה מינימלי: 105 מ"מ
 פלטות פתיחה באורך 2,036 מ"מ

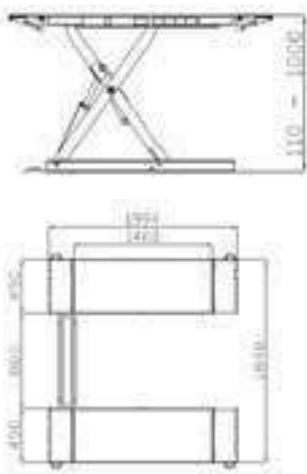

תוצרת סין



TAIDA 7532B

מיטת הרמה אלקטרו-הידראולית
 כושר הרמה: 3.2 טון
 מופעל ע"י 4 בוכנות הידראוליות
 גובה הרמה: 1,000 מ"מ
 גובה מינימלי: 110 מ"מ
 פלטות פתיחה
 באורך 1,994 מ"מ

זמין בצבעים:

■ כחול ■ אדום

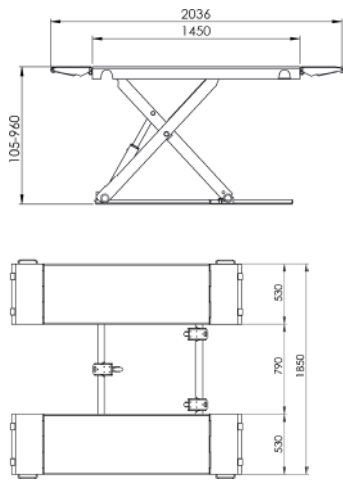

תוצרת איטליה



MR 3.0 Mobile

מיטת הרמה אלקטרו-הידראולית ניידת
 כושר הרמה: 3 טון
 מופעל ע"י 4 בוכנות הידראוליות
 זמן הרמה והורדה: 20 שניות
 גובה הרמה: 960 מ"מ
 גובה מינימלי: 105 מ"מ
 פלטות פתיחה באורך 2,036 מ"מ

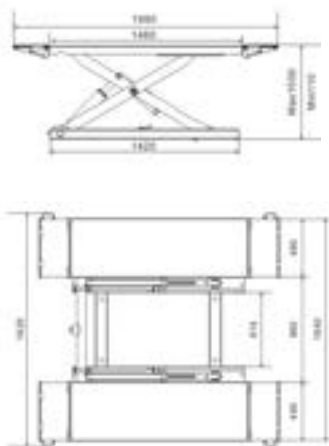

תוצרת סין



TAIDA 7530D

מיטת הרמה אלקטרו-הידראולית
 כושר הרמה: 3 טון
 מופעל ע"י 2 בוכנות הידראוליות
 גובה הרמה: 1,000 מ"מ
 גובה מינימלי: 110 מ"מ
 פלטות פתיחה באורך 1,920 מ"מ

אופציה: דגם נייד

זמין בצבעים:

■ כחול ■ אדום

תוצרת סין

SF-L3000

מיטת הרמה אלקטרו-הידראולית
 כושר הרמה: 3 טון
 מופעל ע"י 2 בוכנות הידראוליות
 גובה הרמה: 1,000 מ"מ
 גובה מינימלי: 110 מ"מ
 פלטות פתיחה באורך 1,994 מ"מ



תוצרת איטליה



RAV 1450N

מיטת הרמה אלקטרו-הידראולית
 כושר הרמה: 3.2 טון
 גובה הרמה: 1,000 מ"מ
 גובה מינימלי: 100 מ"מ
 פלטות פתיחה באורך 1,950 מ"מ





תוצרת איטליה

ליפטים רמפה שטוחה

ליפט מספריים תומך גלגלים חלק אפשרות התקנה שקועה או על-רצפתית שחרור נעילות ביטחון פניאומטיות, מערכת איזון הידראולית ייחודית המבצעת איזון בין משטחים כל עת שהליפט יורד לנקודה תחתונה

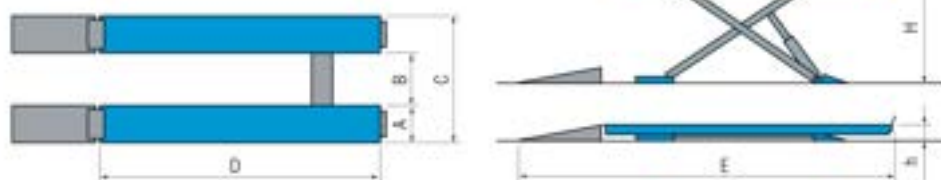

H	h	E	D	C	B	A	מספרת	התקנה	עומס מירבי	דגם
מ"מ							טון			
1,850	265	6,110	4,600	2,100	870	615	בודדת	על-רצפתית	4.2	RAV 640.1
1,850	265	7,010	5,500				בודדת	על-רצפתית	5	RAV 650.1
1,885	270	7,010	5,500				בודדת	על רצפתית	6	RAV 660.1
2,085	265	-	4,600				בודדת	שקוע ריצפה	4.2	RAV 640.1 I
2,085	265		5,500				בודדת	שקוע ריצפה	5	RAV 650.1 I
2,085	270		5,500				בודדת	שקוע ריצפה	6	RAV 660.1 I
1,880	295	6,130	4,600				כפולה	על-רצפתית	4.2	RAV 640.1 SI
1,880	295	7,030	5,500				כפולה	על-רצפתית	5	RAV 650.1 SI
1,885	300	7,030	5,500				כפולה	על-רצפתית	6	RAV 660.1 SI
2,115	295	-	4,600				כפולה	שקוע ריצפה	4.2	RAV 640.1 ISI
2,115	295		5,500				כפולה	שקוע ריצפה	5	RAV 650.1 ISI
2,115	300		5,500				כפולה	שקוע ריצפה	6	RAV 660.1 ISI



תוצרת איטליה

ליפטים לכיווני פרונט

ליפט מספריים תומך גלגלים לכיוון פרונט אפשרות התקנה שקועה או על-רצפתית שחרור נעילות ביטחון פניאומטיות, מערכת איזון הידראולית ייחודית המבצעת איזון בין משטחים כל עת שהליפט יורד לנקודה תחתונה כולל פלטות אחוריות ושקעים לפלטות קדמיות

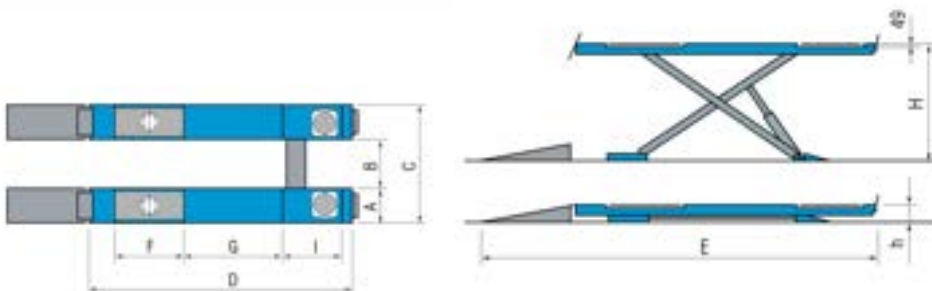

H	h	I	G	F	E	D	C	B	A	מספרת	התקנה	עומס מירבי	דגם
מ"מ										טון			
1,850	265	825	1,764	1,740	6,110	4,600	2,100	870	615	בודדת	על-רצפתית	4.2	RAV 640.2
1,850	270	1,525			7,010	5,500				בודדת	על-רצפתית	5	RAV 650.2
1,885	270	1,525			7,010	5,500				בודדת	על-רצפתית	6	RAV 660.2
2,085	265	825			-	4,600				בודדת	שקוע ריצפה	4.2	RAV 640.2 I
2,085	270	1,525			-	5,500				בודדת	שקוע ריצפה	5	RAV 650.2 I
2,085	270	1,525			5,500	בודדת				שקוע ריצפה	6	RAV 660.2 I	
1,880	295	825			6,130	4,600				כפולה	על-רצפתית	4.2	RAV 640.2 SI
1,880	300	1,525			7,030	5,500				כפולה	על-רצפתית	5	RAV 650.2 SI
1,885	300	1,525			7,030	5,500				כפולה	על-רצפתית	6	RAV 660.2 SI
2,115	295	825			-	4,600				כפולה	שקוע ריצפה	4.2	RAV 640.2 ISI
2,115	300	1,525			-	5,500				כפולה	שקוע ריצפה	5	RAV 650.2 ISI
2,115	300	1,525			5,500	כפולה				שקוע ריצפה	6	RAV 660.2 ISI	



זמין בצבעים:
■ כחול ■ אדום



תוצרת סין

TAIDA 8250N/8350N

ליפט מספריים אלקטרו-הידראולי, תומך גלגלים ייעודי לכיוון פרונט כולל ג'ק גשר אמצעי כסטנדרט אפשרות להתקנה שקועה או על-רצפתית

מפרט טכני	
כ"ג 5,000	כושר הרמה ליפט
כ"ג 2,500	כושר הרמה ג'ק אמצעי
מ"מ 2,160	גובה הרמה מקסימלי
מ"מ 290	גובה במצב סגור
מ"מ 419	גובה הרמה מקסימלי ג'ק אמצעי
מ"מ 5,300	אורך פלטות
60 שניות	זמן הרמה
400V/16A	מתח נדרש



תוצרת סין



TAIDA 8150

ליפט מספריים אלקטרו-הידראולי כפול, פרופיל נמוך, תומך גלגלים ייעודי לכיוון פרונט אפשרות להתקנה שקועה או על-רצפתית

מפרט טכני	
כ"ג 5,000	כושר הרמה ליפט
כ"ג 4,000	כושר הרמה ג'ק אמצעי
מ"מ 2,140	גובה הרמה מקסימלי
מ"מ 220	גובה במצב סגור
מ"מ 450	גובה הרמה מקסימלי ג'ק אמצעי
מ"מ 5,200	אורך פלטות
70 שניות	זמן הרמה
400V/16A	מתח נדרש



תוצרת סין



TAIDA 8350D

ליפט מספריים אלקטרו-הידראולי כפול, תומך גלגלים ייעודי לכיוון פרונט אפשרות להתקנה שקועה או על-רצפתית

מפרט טכני	
כ"ג 5,000	כושר הרמה ליפט
כ"ג 4,000	כושר הרמה ג'ק אמצעי
מ"מ 2,160	גובה הרמה מקסימלי
מ"מ 310	גובה במצב סגור
מ"מ 430	גובה הרמה מקסימלי ג'ק אמצעי
מ"מ 5,000/5,300	אורך פלטות
60 שניות	זמן הרמה
400V/16A	מתח נדרש

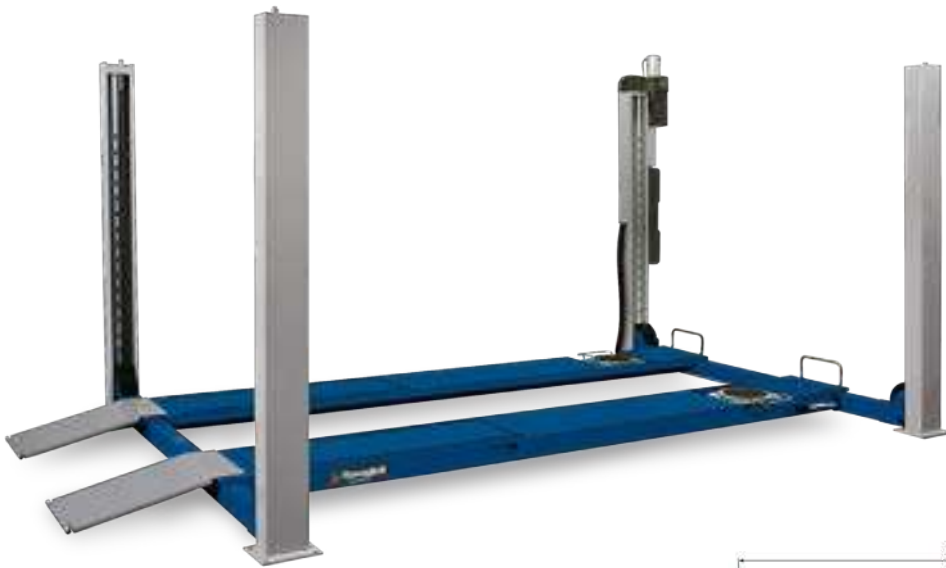

תוצרת איטליה



RAV-4402

ליפט אלקטרו-הידראולי 4 עמודים ייעודי לכיוון פרונט
 כושר הרמה: 4 טון
 אורך פלטות: 4.46 מ'
 מרווח שימושי בין עמודים: 2.8 מ'
 פלטות אחוריות צפות ושקעים לצלחות בחלק הקדמי

אופציה: RAV-4401 - ללא הכנה לכיווני פרונט (פלטות חלקות)

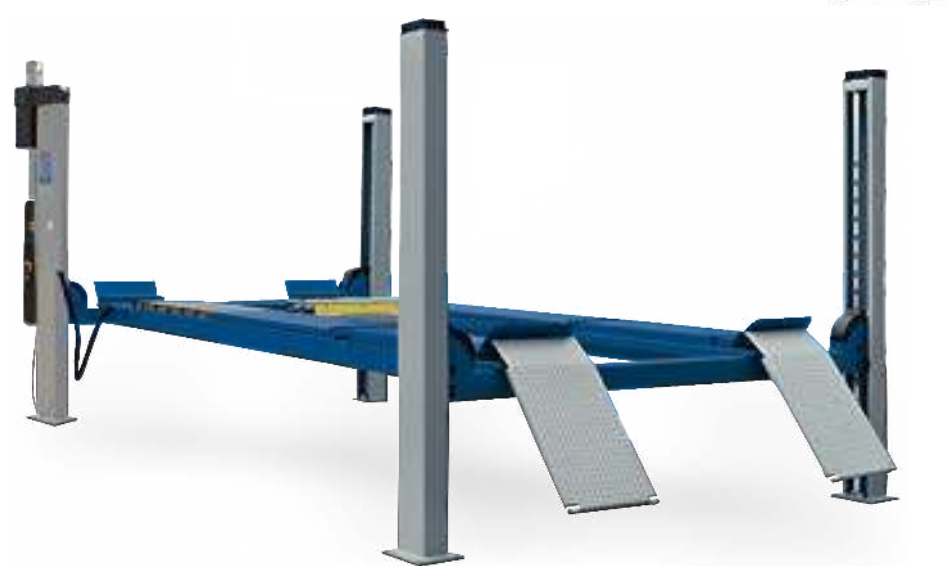
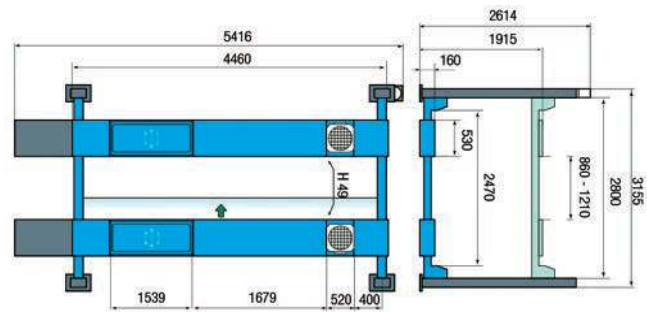

תוצרת איטליה



RAV-4502E

ליפט אלקטרו-הידראולי 4 עמודים ייעודי לכיוון פרונט
 כושר הרמה: 5 טון
 אורך פלטות 5.7 מ'
 מרווח שימושי בין עמודים: 3.0 מ'
 פלטות אחוריות צפות ושקעים לצלחות בחלק קדמי

אופציה: RAV-4501E - ללא הכנה לכיווני פרונט (פלטות חלקות)

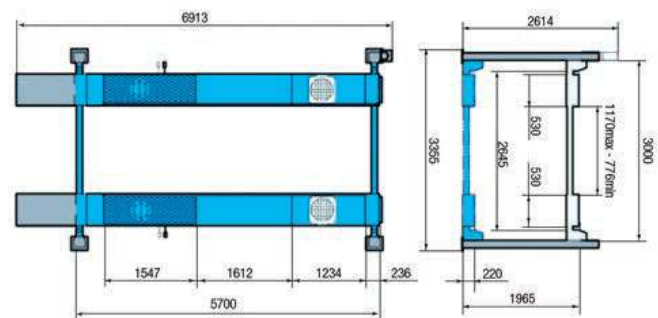



תוצרת איטליה

RAV 307 HWS/308 HWS

ליפט אלקטרו-הידראולי 4 עמודים אלחוטי מצוייד בשסתום בטחון למניעת עומס יתר שליטה במהירות ההנמכה של הליפט בקרה ממוחשבת לסינכרון מדוייק בזמן הרמה/הנמכה כולל מזלג מתכוונן קוטר גלגל מקסימלי: 1,200 מ"מ קוטר גלגל מינימלי: 840 מ"מ מהירות הרמה: 90 שניות מהירות הורדה: 77 שניות

אופציה: RAV297H / 298H - גרסאות עם כבלים



מזלג מתכוונן

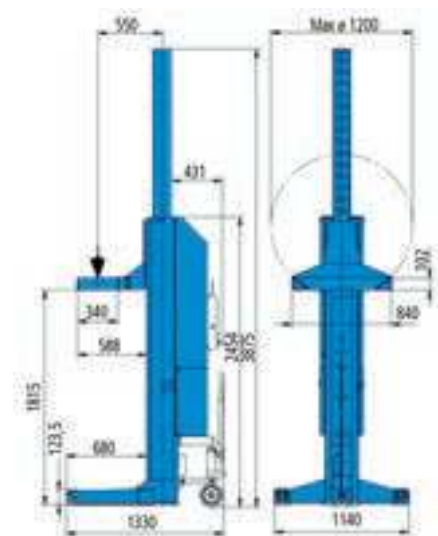

דגם	כושר העמסה לעמוד	4 עמודים	6 עמודים	8 עמודים
RAV 307 HWS	7.5 טון	30 טון	45 טון	60 טון
RAV 308 HWS	8.5 טון	34 טון	51 טון	68 טון
RAV 297H	7.5 טון	30 טון	45 טון	60 טון
RAV 298H	8.5 טון	34 טון	51 טון	68 טון



 תוצרת סין



TAIDA STD-9685YW

ליפט עמודים ניידים אלחוטי
 ניתן לשילוב 2 עד 12 עמודים
 מערכת סנכרון אוטומטית מוודאת שהעמודים
 מתרוממים ומונמים באופן שווה
 מזלגות ניתנים לכוונון, להתאמה לרוחבי
 צמיגים שונים
 מהלך הרמה: 0-170 ס"מ
 מרחק בין מזלגות: 252-540 מ"מ
 גובה מקסימלי: 3,730 מ"מ
 מהירות הרמה: 120 שניות
 משקל: 810 ק"ג



מסך מגע לתפעול קל ונוח



מזלג מתכוונון

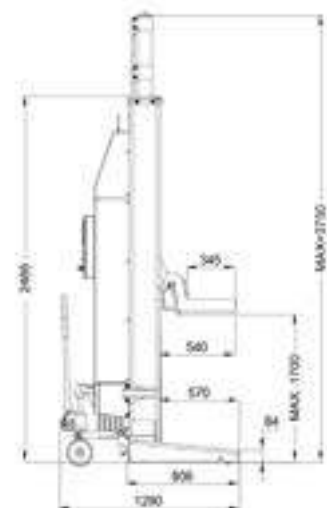
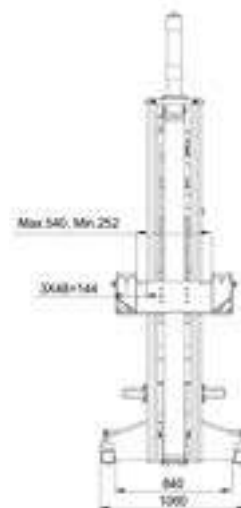

כושר העמסה לעמוד	4 עמודים	6 עמודים	8 עמודים
8.5 טון	34 טון	51 טון	68 טון



תוצרת איטליה

RAV 2150

ליפט בוכנתי תת קרקעי אלקטרו-הידראולי למשאיות, אוטובוסים וכלים חקלאיים שקוע בור להרמת הרכב מהסרן אידיאלי לטיפול ותחזוקת משאיות מאפשר גישה נוחה וחופשית לכל מכלולי הרכב מהמרכב התחתון נוח ביותר לביצוע טיפולים תקופתיים ובדיקות בטיחות ברכב כושר הרמה לבוכנה עד 15 טון אפשרות להרכבה של עד 4 בוכנות לבור

2150.4W	2150.4R	2150.3W	2150.3R	2150.2W	2150.3R
4	4	3	3	2	2
3	3	2	2	1	1
1,900					
4x15	4x15	3x15	3x15	2x15	2x15
20,740	20,740	14,580	14,580	7,290	7,290
	1,400		1,400		1,400
1,450		1,450		1,450	
		85			
		72			
		55			

צילינדרים	
צילינדרים הניתנים להזזה	
מהלך	מ"מ
כושר הרמה	טון
אורך	מ"מ
עומק התקנה בבור	מ"מ
עומק יחידה מלאה	מ"מ
זמן הרמה	שניות
זמן הורדה	שניות
מילוי שמן לצילינדר	ליטר

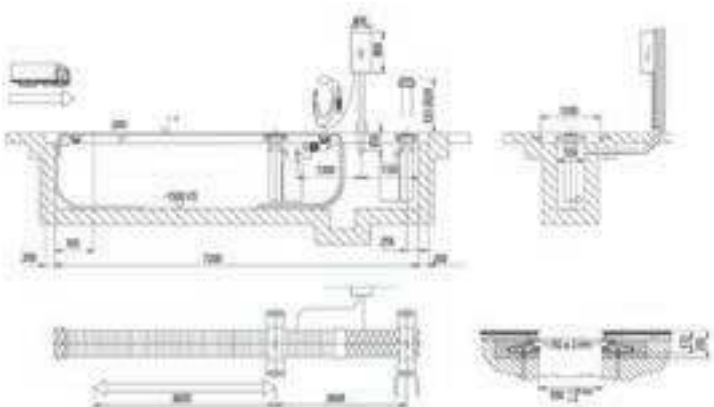

דגמי R כוללים מסגרת עליונה להתקנה בבור
דגמי W כוללים יחידה מלאה להתקנה שקועה





תוצרת איטליה

RAV 825/835

ליפט מספריים אנכי לרכב כבד וציוד צמ"ה, רגלי Y
 כושר הרמה: 25-35 טון
 אורך משטחי הרמה: 6-13 מטר
 אפשרות להתקנה שקועה או על-רצפתית



דגם	מקסימלי עומס	אורך רמפה A	אורך כולל B
825.8	25 טון	8,000 מ"מ	10,700 מ"מ
825.9	25 טון	9,000 מ"מ	11,700 מ"מ
825.10	25 טון	10,000 מ"מ	12,700 מ"מ
825.10A	25 טון	10,000 מ"מ	12,700 מ"מ
835.9	35 טון	9,000 מ"מ	11,700 מ"מ
835.10	35 טון	10,000 מ"מ	12,700 מ"מ
835.13	35 טון	13,000 מ"מ	15,700 מ"מ
835.10A	35 טון	10,000 מ"מ	12,700 מ"מ

דגמי A - אופציה לשיקועים לצלחות פרונט
 דגמי i - אופציה להתקנה שקועה בריצפה

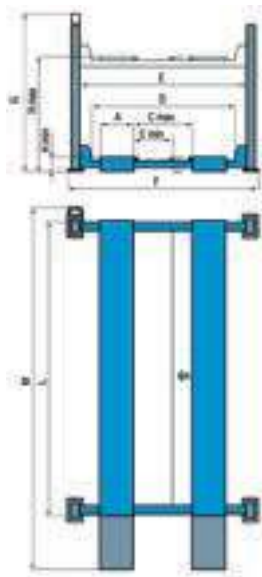

תוצרת איטליה

RAV 4650/4800

ליפט אלקטרו-הידראולי 4 עמודים
למשאיות קלות
כושר הרמה: 6.5/8 טון

M	L	H min	H max	G	F	E	D	C min	C max	A	מנוע	עומס מירבי	דגם
מ"מ											Kw	טון	
5,418	4,460	150	1,905	2,614	3,155	2,800	2,470	910	1,250	500	2.6	4	RAV 4401
6,666	5,700	170	1,915	2,614	3,355	3,000	2,645	786	1,180	530	2.6	5	RAV 4501E
6,692	5,700	200	1,950	2,864	3,780	3,300	2,809	869	1,320	500	2.6	6.5	RAV 4650
6,974	6,000	200	1,950	2,874	3,780	3,300	2,809	850	1,150	650	2.6	8	RAV 4800



תוצרת איטליה

RAV 709/713N

ליפט מספריים לרכב כבד, משאיות ואוטובוסים
כושר הרמה: 9/13 טון
אורך רמפה אפשרי מ-6 ועד 7 מ'
אפשרות להזמין עם צלחות לכיוון סרנים וג'ק גשר
כולל 3 מנגנוני אבטחה, לעבודה בטוחה ונוחה
אפשרות להתקנה שקועה או על-רצפתית

משקל עצמי	עומס מקסימלי	דגם
5,200 ק"ג	9 טון	RAV 709N
5,300 ק"ג	13 טון	RAV 713N

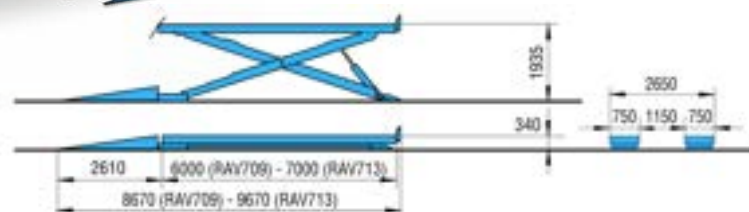

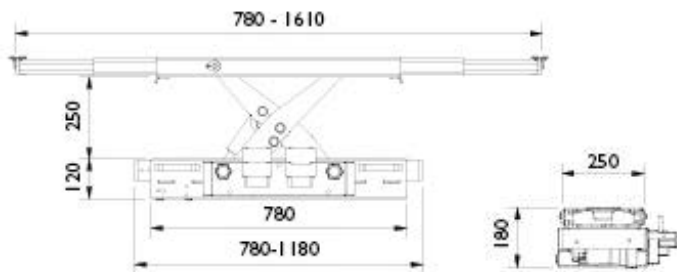

AC Hydraulic SD26PHL

ג'ק גשר לרכב פרטי ומסחרי
 כושר הרמה: 2.6 טון
 מותאם למרבית דגמי הליפטים של
 Ravaglioli ויצרנים אחרים
 גובה במצב סגור: 180 מ"מ
 מהלך בוכנה: 250 מ"מ
 כולל 3 זרועות מאריכות: 10/40/85 מ"מ
 תומך עליון ניתן להארכה עד 1,610 מ"מ
 מנגנון נעילה אוטומטי להגנה על המשתמש
 שסתום פריקה לעומס יתר
 לחץ עבודה: 8.5-12 באר
 משקל עצמי: 110 ק"ג

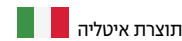

ג'ק בור דו-בוכנתי

כושר הרמה: 13.5 טון
 להתקנה בבורות בדיקה או ע"ג
 ליפטים למשאיות
 כולל זרועות מתכוננות
 טווח התקנה: 85-111 מ"מ
 הפעלה הידור-פניאומטית

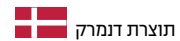
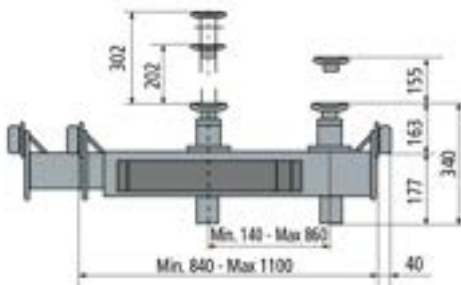

אביזרים אופציונאליים - AC Hydraulic



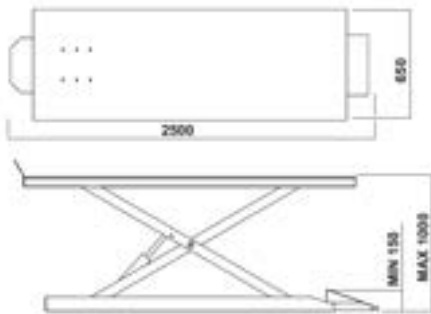

תוצרת איטליה



Corgi BL300

ליפט מספריים הידרו-פניאומטי ייעודי לאופנועים

- כושר הרמה: 300 ק"ג
- אורך מקסימלי: 2,500 מ"מ
- רוחב מקסימלי: 650 מ"מ
- גובה מצב סגור: 150 מ"מ
- גובה מקסימלי: 1,000 מ"מ

כולל מלחציים לתפיסה של הגלגל הקדמי

אופציה: פלטות הרחבה לטרקטורון, מיכל לניקוז שמן

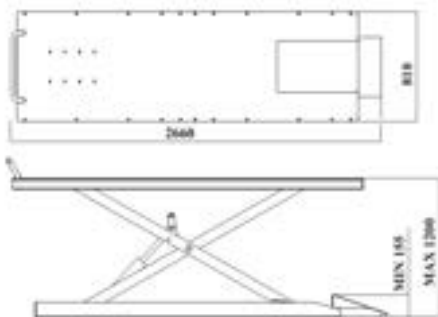

תוצרת איטליה



Corgi BL600

ליפט מספריים אלקטרו-הידראולי ייעודי לאופנועים

- כושר הרמה: 600 ק"ג
- אורך מקסימלי: 2,660 מ"מ
- רוחב מקסימלי: 810 מ"מ
- גובה מצב סגור: 155 מ"מ
- גובה מקסימלי: 1,200 מ"מ
- משקל עצמי: 250 ק"ג
- קיים בדגם חד פאזי ותלת פאזי
- כולל מלחציים לתפיסה של הגלגל הקדמי

אופציה: פלטות הרחבה לטרקטורון, מיכל לניקוז שמן, מערכת נעילה פניאומטית לגלגל קדמי

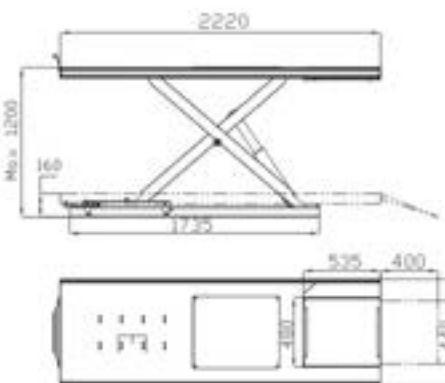

תוצרת סין



STD-7607D

ליפט מספריים אלקטרו-הידראולי ייעודי לאופנועים

- כושר הרמה: 700 ק"ג
- אורך מקסימלי: 2,220 מ"מ
- גובה מצב סגור: 160 מ"מ
- גובה מקסימלי: 1,200 מ"מ
- כולל מלחציים לתפיסה של הגלגל הקדמי

אופציה: פלטות הרחבה לטרקטורון

 תוצרת סין



Taida OB140

סט רמפות הרחבה לטרקטורונים
מתאים ל-BL600/BL300



 תוצרת איטליה



Corghi 804459943

סט רמפות הרחבה לטרקטורונים
מתאים ל-BL600/BL300



 תוצרת סין



Tongrun TRE-4101

מיני ליפט מספריים לאופנועים
למשקל עד 500 ק"ג
גובה מינימלי: 100 מ"מ
גובה מקסימלי: 340 מ"מ
משקל עצמי: 15 ק"ג



 תוצרת איטליה



Corghi 8-42600001

מערכת נעילה פניאומטית לגלגל קדמי,
מתאים ל-BL600/BL300



 תוצרת איטליה



Corghi 804459436

משפך ניקוז שמן
מתאים ל-BL600



 תוצרת איטליה



Corghi 8-45600002

מנגנון לנעילת גלגלי אופנועים
מתאים ל-BL600/BL300



 תוצרת גרמניה
**ES SQUARE II 3.0 FT**

ליפט בוכנתי תת קרקעי אלקטרו-הידראולי לרכב פרטי ומסחרי קל

כושר הרמה: 3 טון

זרועות תמיכה שטוחות מתכווננות בטווח שבין 1,400 ועד 2,000 מ"מ

שקוע בור להרמת הרכב מהסרן

מאפשר גישה נוחה וחופשית לכל מכלולי הרכב מהמרכז התחתון

נוח ביותר לביצוע טיפולים תקופתיים ובדיקות בטיחות ברכב

עומק נדרש להתקנה: 2,382 מ"מ

גובה הרמה מקטימלי: 1,960 מ"מ

זמן הרמה \ הורדה: 28 \ 20 שניות

**ES SQUARE II 3.0 X**

ליפט בוכנתי תת קרקעי אלקטרו-הידראולי לרכב פרטי ומסחרי קל

כושר הרמה: 3 טון

זרועות תמיכה מוצלבות (X) טלסקופיות מתכווננות

שקוע בור להרמת הרכב מהסרן

מאפשר גישה נוחה וחופשית לכל מכלולי הרכב מהמרכז התחתון

נוח ביותר לביצוע טיפולים תקופתיים ובדיקות בטיחות ברכב

עומק נדרש להתקנה: 2,382 מ"מ

גובה הרמה מקטימלי: 1,940 מ"מ

זמן הרמה \ הורדה: 28 \ 20 שניות

**ZS SQUARE II**

ליפט דו בוכנתי תת קרקעי אלקטרו-הידראולי לרכב מסחרי ומסחרי כבד

זרועות תמיכה טלסקופיות מתכווננות

שקוע בור להרמת הרכב מהסרן

מאפשר גישה נוחה וחופשית לכל מכלולי הרכב מהמרכז התחתון

נוח ביותר לביצוע טיפולים תקופתיים ובדיקות בטיחות ברכב

עומק נדרש להתקנה: 2,382 מ"מ

גובה הרמה מקטימלי	מרווח שימושי בין עמודים	כושר הרמה	דגם
1,999 מ"מ	2,180 מ"מ	3.5 טון	ZS SQUARE II 3.5 GS
2,005 מ"מ	2,180 מ"מ	4.5 טון	ZS SQUARE II 4.5 GS
2,005 מ"מ	2,185 מ"מ	5.5 טון	ZS SQUARE II 5.5 GS
1,952 מ"מ	2,440 מ"מ	6.5 טון	ZS SQUARE II 6.5 KS



הליפטים לעיל מאושרים לשימוש ע"י יצרני הרכב המובילים:

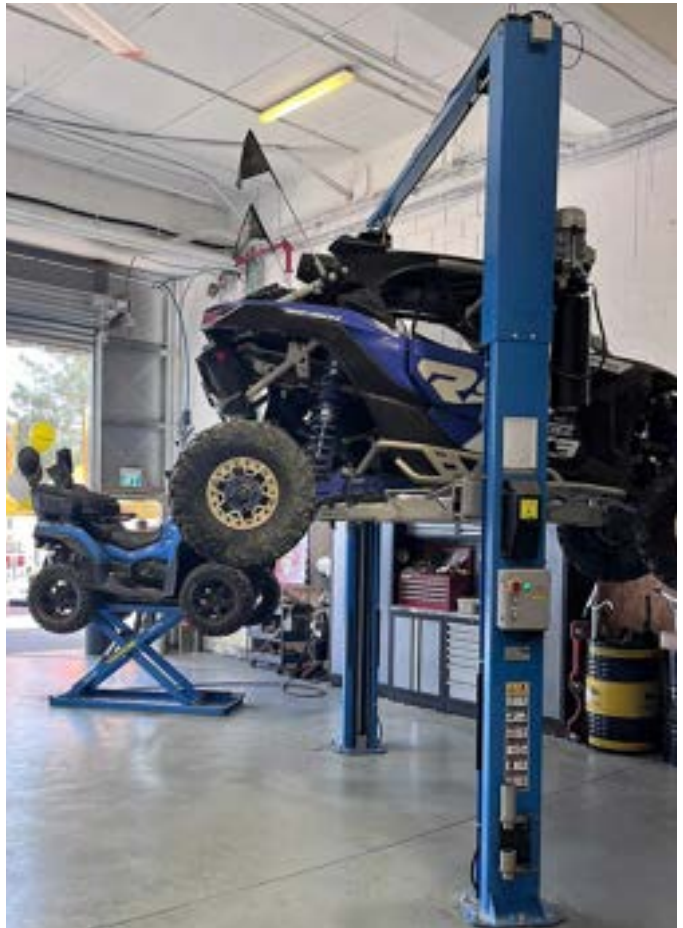



AUTOLUXE

צמיגים | ציוד | קמעונאות

המלאכה 25, פארק אפק, ראש העין 4809181
טל': 03-9029696 // פקס: 03-9029697
WWW.AUTOLUXE.COM