



- ניסיון ומומחיות של 50 שנה בענף הרכב
- 3 חטיבות עסקיות הפועלות כמכלול אחד: צמיגים, ציוד וקמעונאות
- כ-110 עובדים מקצועיים + 45 רכבי שירות

# AUTOLUXE

צמיגים | ציוד | קמעונאות



## צמיגים

חטיבה העוסקת ביבוא, שיווק והפצה של צמיגים לרכב פרטי, משא, עפר ותעשייתי. החטיבה מחזיקה במרכז הלוגיסטי החדשני שלה, כדרך קבע, מלאי צמיגים רחב ומגוון, אשר נועד לתת מענה יעיל ומהיר לקהל לקוחותיה.



## ציוד

חטיבה המובילה את תחום היבוא והשיווק של ציוד למוסכים וצמיגיות. המכשור המיובא על ידי החטיבה, כולל את היצרנים המובילים בעולם בתחום הליפטים, מכונות האיזון ופירוק הצמיגים, כיווני הפרונט, דיאגנוסטיקה, פחחות וצבע וכן חומרים, כלי עבודה וציוד כללי למוסכים ולצמיגיות.



## טייר קלאב

רשת צמיגיות בפריסה ארצית, המעניקה שירות כלל ארצי ללקוחות פרטיים ולציי רכב גדולים, בסטנדרט גבוה, איכותי ומקצועי. בנוסף, לרשת אתר אינטרנט מתקדם, המאפשר השוואת מחירים ורכישת צמיגים באופן מקוון, והתקנתם באחת מצמיגיות הרשת.



# מכונות פירוק

רכב פרטי ומסחרי 4-11

משא וחקלאי 12-14

אופנועים וקטנועים 15

אביזרים למכונות פירוק 16

מכונאות

אנרגיה

צמיגיות

כלי עבודה

דיאגנוסטיקה  
ומיזוג אוויר

פחחות  
וצבע

מכוני רישוי

מוצר  
דגל
 תוצרת איטליה

**Corgi A2022**

מכונת פירוק אוטומטית לצמיגי טיובלס עד קוטר 25"

כוח לחיצה של זרוע צד: 15,500 N

מהירות סיבוב צלחת: 8 סל"ד / 6-15 סל"ד

מבנה צלחת מתומך

מנוע 0.75 KW

משקל עצמי: 252 ק"ג

חשמל: תלת פאזי (380V) / חד פאזי (220V)

- גרסת TI הכוללת מיכל לחץ לניפוח, מהירות אחת, תלת-פאזי 380V
- גרסת TI DV הכוללת מיכל לחץ לניפוח, מהירות סיבוב משתנה, חד-פאזי 220V

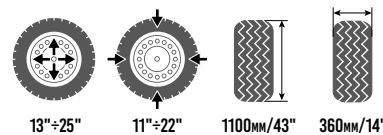
**אופציה:**

זרוע צד לפירוק צמיגים בחתך נמוך - SP300 & SP2300



תוצרת איטליה



### Corghi Space Saver

מכונת פירוק לצמיגי טיובלס לרכב פרטי ומסחרי  
כוללת עמוד בעל תנועה אנכית המאפשר חסכון  
מקסימלי בעמדת העבודה

לעבודה במקומות צפופים במיוחד, מאפשרת  
חסכון של עד מטר רבוע בעמדת העבודה  
מהירות צלחת עד 24", מיכל טיובלס ומנוע עם  
מהירות משתנה

כוח לחיצה של זרוע צד: 26,700 N

מהירות סיבוב צלחת: 6-15 סל"ד

משקל עצמי: 265 ק"ג



13"=26"



10"=24"



1035mm/41"



360mm/14"

### אופציה:

זרוע צד לפירוק צמיגים בחתך נמוך -  
SP300 & SP2300



תוצרת איטליה



**Corgi A224**

מכונת פירוק אוטומטית לצמיגי טיובלס לרכב פרטי ומסחרי  
המכונה כוללת צלחת עד 24", מיכל טיובלס ומנוע עם מהירות משתנה  
כוח לחיצה של זרוע צד: 18,800 N  
מהירות סיבוב צלחת: 6-15 סל"ד  
משקל עצמי: 265 ק"ג

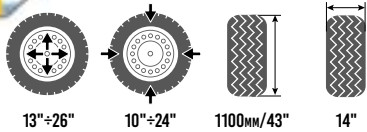

תוצרת איטליה



**Corgi A222 TI**

מכונת חצי אוטומטית לצמיגי טיובלס עד קוטר 23"  
עמוד הניתן להטייה בלחץ פניאומטי  
צלחת עבודה בגובה 665 מ"מ לנוחות עבודה מקסימלית  
ראש המכונה תוכנן במיוחד למניעת שריטות לג'אנט במהלך פירוק והרכבה של גלגלים  
המכונה מצוידת במיכל ניפוח לצמיגי טיובלס ובשעון ניפוח בעזרת רגלית מהירות סיבוב צלחת: 8 סל"ד  
מכונה תלת פאזית - 400/3/50

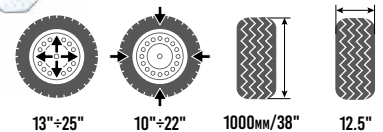

אופציה:

Mi2V גרסת שתי מהירויות

תוצרת סין



**Bright BP887N-JAGUAR**

מכונת פירוק חצי אוטומטית לגלגלים עד 24" קוטר גלגל מקסימלי: 1,100 מ"מ  
נעילת גלגל פנימית: 13" - 26"  
רוחב גלגל: 3" - 14"  
כח פירוק: 2,800 ק"ג  
מהירות סיבוב צלחת: 6.5 סל"ד  
לחץ עבודה: 8-10 באר  
משקל עצמי: 255 ק"ג  
כולל מיכל לניפוח צמיגי טיובלס

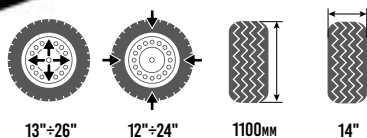

התמונה להמחשה בלבד

תוצרת איטליה



**Corgi A2018**

מכונת פירוק אוטומטית לצמיגי טיובלס עד קוטר 25"  
כוח לחיצה של זרוע צד 15,500 N  
מהירות סיבוב צלחת: 8 סל"ד / 6-15 סל"ד  
מבנה צלחת מתונמן  
מנוע 0.75 KW

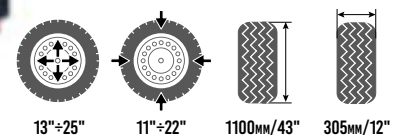

- גרסת TI DV LL הכוללת מיכל לחץ לניפוח, מהירות סיבוב משתנה, חד-פאזי ומנגנון פירוק ללא שימוש בלום Leverless -



תוצרת איטליה



### Corgi A2025

מכונת פירוק אוטומטית  
כולל מנגנון פניאומטי לחליצת צמיג  
כוח לחיצה של זרוע צד: 15,500 N  
מהירות סיבוב צלחת: 8 סל"ד \ 15-6 סל"ד  
מבנה צלחת מרובע  
מנוע 0.75 KW  
משקל עצמי: 259 ק"ג  
מתאים במיוחד לפירוק והרכבה של צמיגי RFT  
PAX, וכן צמיגי UHP

- גרסת TI הכוללת מיכל לחץ לניפוח, מהירות אחת, תלת-פאזי 380V
- גרסת TI DV הכוללת מיכל לחץ לניפוח, מהירות סיבוב משתנה, חד-פאזי 220V

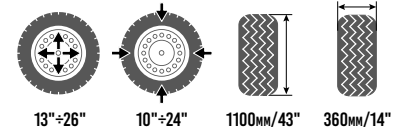

תוצרת איטליה



### סט מתאמים לחישוקי אופנועים 8" - 24"

ציוד נלווה אופציונלי לכל גרסאות הדגמים

A2030, A2025, A2020, A2015



### Corgi Sliding Bead Pressing Clamp

מתאים לחליצת צמיג לחישוק בעת ההרכבה



### סט מתאמים לחישוקי אופנועים 15" - 23"

ציוד נלווה אופציונלי לכל גרסאות הדגמים

A2030, A2025, A2020, A2015



### שן חולצת לחישוקי אופנועים/קטנועים

למכונות פירוק Corgi



### מגיני פלסטיק לחישוקי סגסוגת קלה

למכונות פירוק Corgi

### לום

ניתן להזמין במגוון מידות וגדלים



תוצרת איטליה



### Corghi Artiglio Master Code

מכונת פירוק אוניברסלית לצמיגים עד 32" הפעלה פשוטה, מהירה ונוחה פאר הטכנולוגיה מבית Corghi הזנה ממוחשבת של נתוני הגלגל בעזרת מסך מגע מיקום אוטומטי של דיסקי המפרק הפניאומטי מפרק פניאומטי לצמיג - כולל שני דיסקים, אחד עליון ואחד תחתון הנשלטים אוטומטית נעילה אוטומטית לג'אנט מתקן הרמה - ליפט פניאומטי לצמיג מהירות סיבוב צלחת: 20 - 7 סל"ד מנוע 0.98 KW משקל עצמי: 595 ק"ג מתאים במיוחד לפירוק והרכבה של צמיגי UHP, PAX וכן צמיגי RFT

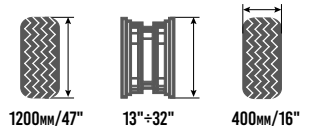

### Corghi Artiglio Master 26" MI

מכונת פירוק אוניברסלית לצמיגים עד 26" כוון אלקטרוני לצמיגים עד 26" מיקום אוטומטי של דיסקי המפרק הפניאומטי מפרק פניאומטי לצמיג - כולל שני דיסקים אחד עליון ואחד תחתון הנשלטים אוטומטית נעילה אוטומטית לג'אנט מתקן הרמה - ליפט פניאומטי לצמיג

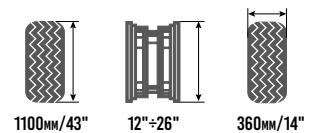



תוצרת איטליה

**CORCHI**



### Corgi Master Jolly

מכונת פירוק אוניברסאלית אוטומטית בטכנולוגיית Leverless  
 כולל מנגנון הפעלה ידודתי למשתמש  
 ריתום מהיר של הגלגל, מאפשר פירוק יעיל ונוח של כל סוגי הגלגלים  
 מתאים במיוחד לפירוק והרכבה של צמיגי RFT, PAX, צמיגי UHP וכן צמיגים בחתך נמוך  
 מאפשר פירוק ללא פגיעה בחישוק ובצמיג  
 מהירות סיבוב משתנה: 7-18 סל"ד  
 משקל עצמי: 400 ק"ג  
 כולל ליפט להרמת הגלגל ומערכת ניפוח טיובלס (כאופציה)

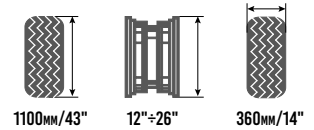

### Corgi Artiglio 500

מכונת פירוק אוניברסאלית בטכנולוגיית Leverless לצמיגים עד 32"  
 ריתום מהיר של הגלגל, מאפשר פירוק יעיל ונוח של כל סוגי הגלגלים  
 מאפשר פירוק ללא חשש מפגיעה בחישוק או בצמיג  
 מהירות סיבוב משתנה: 7-18 סל"ד  
 משקל עצמי: 380 ק"ג  
 כולל ליפט להרמת הגלגל

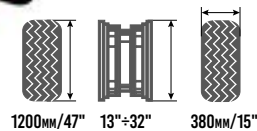

### Corgi Artiglio 50

מכונת פירוק אוטומטית לצמיגים עד 30"  
 מהירות סיבוב משתנה: 7-18 סל"ד  
 מנוע 0.98 KW  
 משקל עצמי: 310 ק"ג  
 מתאים במיוחד לפירוק והרכבה של צמיגי RFT, PAX וכן צמיגי UHP

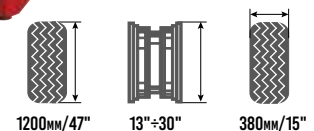



תוצרת ארה"ב

**HUNTER**  
Engineering Company

**Hunter Revolution Walk Away**

מכונת פירוק אוטומטית מהפכנית מאפשרת פירוק והרכבה של כל סוגי הצמיגים ברכב פרטי ומסחרי ביעילות ומהירות מרבית, גם כשמדובר בצמיגים הקשים ביותר כגון UHP, RFT וכו'.

למכונה מספר תכונות ההופכות אותה למתקדמת ביותר בתעשייה, ומציבה אותה בראש חזית הטכנולוגיה בתחום:

- Walkaway - פירוק אוטומטי של צמיגים ללא התערבות מפעיל. המכונה "זוכרת" את מידות הצמיג לאחר הפירוק הראשוני ומפריקת את שאר הצמיגים בצורה אוטונומית, כאשר המפעיל יכול לבצע פעולות נוספות באותו הזמן, כגון איזון הגלגל. פעולה זו חוסכת עד 25% ממשך זמן העבודה.
- Full Automatic Operation - הפעלה אוטומטית לאחר הכנסת מידות הגלגל למחשב המכונה.
- LeverLess System - ראש פירוק ללא שימוש בלום, מאפשר פירוק קל ונח ללא פגיעה בחישוק או בצמיג.



המכונה מעניקה בטחון והגנה מקסימליים למפעיל, משפרת את התפוקה בעבודה, מקטינה את סכנת הפגיעה בחיישני בקרת לחץ ניפוח (TPMS), קריעת צמיגים או פגיעה בחישוקים.

המכונה זכתה במספר פרסיים יוקרתיים של התעשייה, וביניהם:

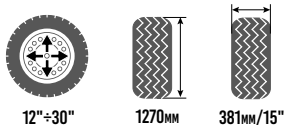



תוצרת ארה"ב

**HUNTER**  
Engineering Company

**TCX59 LL**

מכונת פירוק אוטומטית חזקה במיוחד לצמיגים עד קוטר 28" כוללת מערכת לניפוח צמיגי טיבלס חרוע עזר בעלת מהירות סיבוב כפולה זרוע המכונה בעלת תזזה צידית - מאפשרת חיטכון משמעותי במקום ומצוידת בשן חולצת, המאפשרת עבודה ללא שימוש בלום (Leverless) מתח עבודה: 220V חד פאזי טווח לחצי אוויר: 8-10 באר מהירות סיבוב צלחת: 7-17 סל"ד משקל עצמי: 510 ק"ג

TCX58 - גרסת שן חולצת רגילה

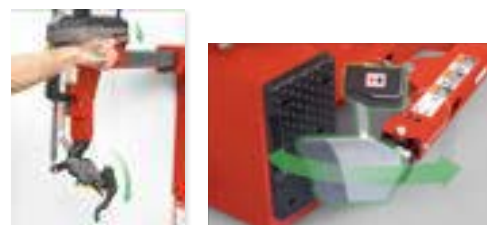
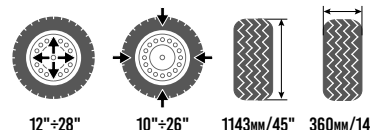

תוצרת ארה"ב

**HUNTER**  
Engineering Company

**TCX55**

מכונת פירוק חצי אוטומטית חזקה במיוחד לצמיגים עד קוטר 28" כוללת מערכת לניפוח צמיגי טיבלס בעלת מהירות סיבוב כפולה מתח עבודה: 220V חד פאזי טווח לחצי אוויר: 8-10 באר מהירות סיבוב צלחת: 7-17 סל"ד משקל עצמי: 510 ק"ג

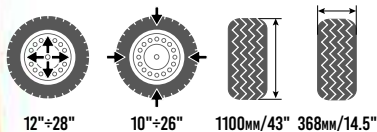

תוצרת ארה"ב

**HUNTER**  
Engineering Company

**TCX56 LL**

מכונת פירוק חצי אוטומטית חזקה במיוחד לצמיגים עד קוטר 28" כוללת מערכת לניפוח צמיגי טיבלס חרוע עזר בעלת מהירות סיבוב כפולה מתח עבודה: 220V חד פאזי טווח לחצי אוויר: 8-10 באר מהירות סיבוב צלחת: 7-17 סל"ד משקל עצמי: 510 ק"ג

TCX57 - גרסת שן חולצת רגילה

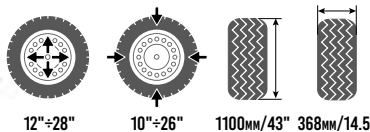



תוצרת איטליה



**Corgi HD 1400 E Evolution**

מכונת פירוק חצי אוטומטית חשמלית חדשנית לגלגלי משא

משלבת ידע וטכנולוגיה מתקדמת, המתאימים במיוחד לדרישות החדשות העולות מהשטח

מצויידת במבנה ועיצוב חדש ומחזק, לטיפול בגלגלים כבדים וקשים במיוחד עד משקל של 1,900 ק"ג

המכונה מצויידת במנגנון תפיסה חדשני המסוגל לתפוס ולפרק גלגלים עד קוטר 58"

טווח עבודה: 14" - 58"

רוחב גלגל מקסימלי: 1,470 מ"מ

קוטר גלגל מקסימלי: 2,500 מ"מ

משקל גלגל מקסימלי: 1,900 ק"ג

אופציה:

HD1400A - מכונה אוטומטית

שלט אלחוטי



14"-58"



2500mm



1470mm



1900kg



**Corgi HD 1800 Hydrus**

מכונת פירוק אוטומטית לגלגלים גדולים וכבדים במיוחד של כלי צמ"ה ועבודות עפר, ציוד חקלאי, משא כבד וקל

שילוב של טכנולוגיה ועוצמה לתפוקה מירבית

בעל מבנה ארגונומי קשיח במיוחד למשימות עבודה קשות

רוחב גלגל מקסימלי: 1,800 מ"מ

קוטר גלגל מקסימלי: 3,000 מ"מ

אופציה:

שלט אלחוטי



14"-60"



3000mm



1800mm



3000kg





 תוצרת איטליה



### Corghi HD 1300 A

מכונת פירוק אוטומטית לגלגלי משאיות עד 56" מתאים במיוחד לפירוק והרכבה של כל סוגי המשאיות, ציוד כבד, טרקטורים וציוד חקלאי רוחב גלגל מקסימלי: 1,300 מ"מ קוטר גלגל מקסימלי: 2,200 מ"מ הזנת חשמל: תלת-פאזי יחידה עם שלט בחיבור כבל משקל עצמי: 1000 ק"ג

אופציה:  
שלט אלחוטי



56"



2200MM



1300MM



1700kg



 תוצרת איטליה



### Corghi HD 1300 BASE

מכונת פירוק חצי אוטומטית לגלגלי משאיות עד 56" מתאים במיוחד לפירוק והרכבה של כל סוגי המשאיות, ציוד כבד, טרקטורים וציוד חקלאי רוחב גלגל מקסימלי: 1,300 מ"מ קוטר גלגל מקסימלי: 2,200 מ"מ הזנת חשמל: תלת-פאזי משקל עצמי: 1000 ק"ג

אופציה:  
שלט אלחוטי



56"



2200MM



1300MM



1700kg



 תוצרת סין



### Bright BP590-Grizzly

מכונת פירוק לגלגלי משא רוחב גלגל מקסימלי: 1,100 מ"מ קוטר גלגל מקסימלי: 2,200 מ"מ מהירות סיבוב צלחת: 8.5/4.2 סל"ד כח פירוק: 3,000 ק"ג משקל עצמי: 987 ק"ג



14"-56"



2200MM



1100MM



3000kg

התמונה להמחשה בלבד



תוצרת איטליה



**Corgi HD 900**

מכונת פירוק אלקטרו-הידראולית חצי אוטומטית לגלגלי משאיות, אוטובוסים וציוד לעבודות עפר מתאימה במיוחד לחברות הובלה, תשתיות וביתוח



14"=56"



2300mm



1065mm



1000kg



תוצרת איטליה



**Corgi HD 700**

מכונת פירוק אלקטרו-הידראולית חצי אוטומטית לגלגלי משאיות, אוטובוסים וציוד לעבודות עפר מתאימה במיוחד לחברות הובלה, תשתיות וביתוח



14"=26"



1600mm



780mm



1200kg



תוצרת איטליה



**Dido 30**

מכונת פירוק חצי אוטומטית לגלגלי משאיות, מסחריות, אוטובוסים וציוד חקלאי מהירות סיבוב צלחת: 7 סל"ד



14"=30"



1640mm



850mm



1200kg



התמונה להמחשה בלבד

 תוצרת איטליה



### Corgi BC200S

מכונת פירוק ייעודית לאופנועים וקטנועים  
 כוח לחיצה של זרוע צד: 7,350 N  
 מהירות סיבוב צלחת: 8 סל"ד \ 6-15 סל"ד  
 מבנה צלחת מרובע  
 מנוע: 0.75 KW  
 משקל עצמי: 150 ק"ג



STD 5"-23"  
 WITH AVT KIT 6"-16"

1000mm

370mm/14.5"



התמונה להמחשה בלבד

 תוצרת סין



### Bright BPM806-FOX

מכונת פירוק אופנועים חצי אוטומטית  
 לצמיגים בקוטר 6" עד 24"  
 קוטר גלגל מקסימלי: 960 מ"מ  
 רוחב גלגל: 3" - 12"  
 כח פירוק: 2,500 ק"ג  
 לחץ עבודה: 8-10 באר  
 משקל עצמי: 185 ק"ג

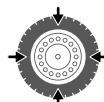

6"-24"



960mm



3"-12"

תוצרת איטליה



#### RFT - מתקן לחתכים ול- Corgi SP 300

ציוד נלווה אופציונלי לכל גרסאות הדגמים  
A2030, A2025, A2022, A2018  
מיועד לסייע בפירוק צמיגים בחתך נמוך (UHP)  
וצמיגי אל תקר (Runflat) בעלי דופן קשה במיוחד  
וכן למניעת פגיעה ושריטות בחישוקי סגסוגת



#### RFT - מתקן לחתכים ול- Corgi SP 2300

ציוד נלווה אופציונלי לכל גרסאות הדגמים  
A2030, A2025, A2022, A2018  
מיועד לסייע בפירוק צמיגים בחתך נמוך (UHP)  
וצמיגי אל תקר (Runflat) בעלי דופן קשה במיוחד  
וכן למניעת פגיעה ושריטות בחישוקי סגסוגת



#### RFT - מתקן לחתכים ול- Corgi SP 2000

ציוד נלווה אופציונלי לכל גרסאות הדגמים  
A2030, A2025, A2022, A2018



#### RFT - מתקן לחתכים ול- Corgi SP 3000

ציוד נלווה אופציונלי לכל גרסאות הדגמים  
A2030, A2025, A2022, A2018





# מכונות איזון

מכשירי איזון ואבחון	18-20
מכשירי איזון לרכב פרטי	21-23
מכשירי איזון	24
משא	25-28
אביזרים למכונות איזון	29-31
ציוד ליישור חישוקים (ג'אנטים)	32

מכונאות

צמיגיות

פחחות  
וצבע

מכוני רישוי

דיאגנוסטיקה  
ומיזוג אוויר

אנרגיה

כלי עבודה

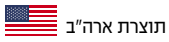

**Hunter Road Force® Elite**

מצלמות לייזר ייעודיות בטכנולוגית תלת מימד המבצעות בכל פעולת הרצה סריקה ממוחשבת של חתך ומבנה החישוק, איתור נקודת ההשקה בין החישוק לצמיג לצורך ביצוע אופטימיזציה מושלמת בניהם (Matching). בנוסף לאיזון, עב"י בחירת המפעיל, מבצעת המערכת בכל פעולת הרצה:

- הכנסה אוטומטית של מידות הצמיג: רוחב / קוטר / מרחק
- בדיקה אוטומטית של בריחת חישוק (Runout)
- מדידה אוטומטית של מספר צלעות החישוק (מגנזיום)
- בחירה אוטומטית של תהליך איזון נדרש - מגנזיום / רגיל
- מדידת כוחות דרך (Road Force)
- מדידה אוטומטית של משיכת צמיגים (Tire Pull)
- בדיקת מרכז (Center Check)
- פתיחה אוטומטית של מכסה הגלגל

כל הפעולות מתבצעות במהירות תוך 70 שניות, ומאפשרות ביצוע בדיקת אבחון לכל גלגל במהירות של איזון רגיל

מכונת איזון, דיאגנוסטיקה ובדיקת צמיגים בלחץ כביש לאבחון בעיית רעידות, משיכת צמיגים והתאמה אופטימלית של חישוק / צמיג היחידה בעולם המבצעת את כל הבדיקות תוך 70 שניות בטכנולוגיית "לחץ כביש" (Load Roller) - תוף הנלחץ על הצמיג ומדמה נסיעה על הכביש (פנטט רשום של חברת Hunter Engineering). המערכת מצוידת כסטנדרט ביחידת ניפוח ממוחשבת מסך מגע HD עמיד בפני לכלוך, אבק ומכות מדפסת להדפסת תוצאות הבדיקה תוכנה ייעודית לאיזון גלגלים המשלבת ממשק עבודה גרפי, קל ונוח לתפעול בעזרת מסך מגע הכולל תמיכה מלאה בעברית והסברים בסרטוני המחשה תוך כדי עבודה SmartWeight - תוכנה חכמה המאפשרת חסכון של עד 30% מתצרוכת המשקולות ערכה של 10 קונוסים פרופיל נמוך לביצוע מרכה אופטימלי של הגלגל על הציר המכונה



בתמונה מופיעים אביזרים בתוספת תשלום, כמפורט:

- HammerHead® - סמן לייזר לסימון מדויק של מיקום הדבקת המשקולות
- סט קונוסים למרכה 10 יח'
- ליפט להרמת צמיגים
- נעילה פניאומטית של הגלגל על הציר
- מדפסת

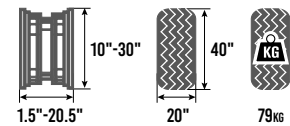

מומלצת ע"י מרבית יצרני הרכב המובילים בעולם וביניהם:



התמונה להמחשה בלבד

 תוצרת ארה"ב

**HUNTER**  
Engineering Company

### Hunter Smart Weight Elite

SmartWeight – תוכנה חכמה המאפשרת חסכון של עד 30% מתצרוכת המשקולות בעלות 2 מצלמות CCD להכנסה אוטומטית של נתוני חישוב ללא צורך בהתערבות המפעיל  
זיהוי אוטומטי של סוג החישוב – מגנזיום \ רגיל  
בחירה אוטומטית של סוג המשקולות ומיקומם  
ערכה של 10 קונוסים פרופיל נמוך לביצוע מרכה אופטימלי של הגלגל על ציר המכונה

מכונת איזון אוטומטית לצמיגי רכב פרטי ומסחרי לאבחון בעיית רעידות, משיכת צמיגים והתאמה אופטימלית של חישוב / צמיג  
מסך מגע עמיד בפני לכלוך, אבק ומכות מדפסת להדפסת תוצאות הבדיקה  
תוכנה ייעודית לאיזון גלגלים המשלבת ממשק עבודה גרפי, קל ונוח לתפעול בעברית מלאה

רמת דיוק: 1 גר'

מהירות איזון: 150 סל"ד

כולל סט ארבעה קונוסים 1-1167-20

משקל עצמי: 215 ק"ג

מתח עבודה: 230V



בתמונה מופיעים אביזרים בתוספת תשלום, כמפורט:

- HammerHead® - סמן לייזר לסימון מדוייק של מיקום הדבקת המשקולות
- סט קונוסים למרכה 10 יח'
- ליפט להרמת צמיגים
- נעילה פניאומטית של הגלגל על הציר
- מדפסת

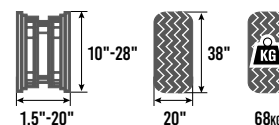

התמונה להמחשה בלבד

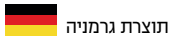

תוצרת גרמניה

**Hofmann Geodyna 9000P**

כולל מתאם קונוסים ושלושה קונוסים סטנדרט  
קלט מידות (קוטר ורוחב) אוטומטי בעזרת סורק לייזר  
משקל עצמי: 155 ק"ג  
מתח: 230V, חד פאזי 50/60HZ  
פיצול מיקום להדבקות משקולות בצורה נסתרת בג'אנט  
מדידה אוטומטית של עומק חריץ של הצמיג ע"י סורק לייזר (אופציה)

**אופציה:**

ליפט אינטגרלי פניאומטי להרמת גלגל עד 60 ק"ג

מכונת איזון לאבחון ופתרון בעיות רעידה ומשיכה, לרכב פרטי ומסחרי  
זוכת פרס החדשנות בתערוכת הצמיגים Essen, גרמניה, 2012  
התאמה מושלמת של חישוב לצמיג, להפחתת הזריקה הרדיאלית והצידית  
של החישוב, הצמיג ומכלול חישוב / צמיג  
תוכנה לאיתור בעיות משיכה של צמיגים  
תוכנה המבצעת סריקה של הצמיג ע"י מצלמות, לאיתור זיהוי בעיות  
וכשלים בצמיג

דיוק איזון: 1 גרם

דיוק סריקה: 1 מ"מ

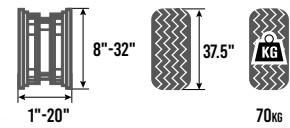

התמונה להמחשה בלבד  
ציוד אופציונלי בתוספת תשלום



תוצרת ארה"ב

**HUNTER**  
Engineering Company

### Hunter SmartWeight Pro

מכונת איזון מתקדמת TV + Sonar דור ההמשך לסדרת המכשירים המוצלחים והפופולרים 9200, בעלת מבנה אגרונמי חסכוני במקום מצוידת במסך תצוגה, תוכנת Smart Weight® לאיזון מהיר וחסכוני, מדידה אוטומטית של כל נתוני הגלגל בעזרת מדיד לייזר מובנה, מדיד לייזר נוסף פנימי לקביעת מיקום משקולות הדבקה, הפעלה פשוטה וקלה כולל תוכנה בעברית

נתונים טכניים:

מתח עבודה: 220V 3A

רוחב חישוק: 20" - 1.5"

קוטר חישוק: 30" - 10"

קוטר גלגל מקסימלי: 38"

רוחב גלגל מקסימלי: 20"

משקל גלגל מקסימלי: 68 ק"ג

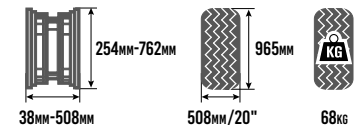

#### בתמונה מופיעים אביזרים בתוספת תשלום כמפורט:

- HammerHead® - סמן לייזר לסימון מדוייק של מיקום הדבקת המשקולות
- סט קונוסים למרכז 10 יח'
- נעילה פניאומטית של הגלגל על הציר
- אפשרות למסך מגע



התמונה להמחשה בלבד  
ציוד אופציונלי בתוספת תשלום



התמונה להמחשה בלבד

 תוצרת ארה"ב

**HUNTER**  
Engineering Company

**Hunter SmartWeight Hybrid**

מכונת איזון אוטומטית לגלגלי רכב פרטי ומסחרי כולל תוכנת Smart Weight® לחסכון במשקולות עד 30% מסך מגע ותוכנת הפעלה ייעודית ממשק תוכנה בעברית כולל אפשרות להדפסת התוצאות סמן לייזר לסימון מיקום דפיקת המשקולות (אופציה) אפשרות לנעילה פניאומטית (אופציה) אפשרות למתאמים: צרפתי/אופנועים/משא קל (אופציה) רמת דיוק: 1 גר' מהירות איזון: 150 סל"ד כולל סט ארבעה מתאמים 1-1167-20 משקל עצמי: 215 ק"ג מתח עבודה: 230V

**בתמונה מופיעים אביזרים בתוספת תשלום כמפורט:**

- HammerHead® - סמן לייזר לסימון מדוייק של מיקום הדפיקת המשקולות
- סט קונוסים למרכז 10 יח'
- נעילה פניאומטית של הגלגל על הציר
- מדפסת

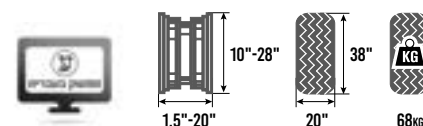

התמונה להמחשה בלבד

 תוצרת גרמניה

**HOFMANN**

**Hofmann Geodyna 7800-2P**

מכונת איזון לאבחון ופתרון בעיות רעידה ומשיכה, לרכב פרטי ומסחרי התאמה מושלמת של חישוק לצמיג, להפחתת הזריקה הרדיאלית והצידית של החישוק, הצמיג ומכלול חישוק / צמיג קלט מידות (קוטר ורוחב) אוטומטי בעזרת סורק לייזר תוכנה לאיתור בעיות משיכה של צמיגים תוכנה המבצעת סריקה של הצמיג ע"י מצלמות, לאיתור זיהוי בעיות וכשלים בצמיג דיוק איזון: 1 גרם דיוק סריקה: 1 מ"מ משקל עצמי: 135 ק"ג מתח: 230V, חד פאזי 50/60Hz פיצול מיקום להדפסת משקולות בצורה נסתרת בג'אנט מדידה אוטומטית של עומק חריץ של הצמיג ע"י סורק לייזר (אופציה)

**אופציה:**

ליפט אינטגרלי פניאומטי להרמת גלגל עד 60 ק"ג

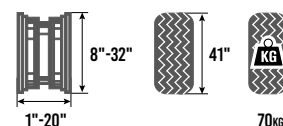

 תוצרת גרמניה

**HOFMANN** 

### Hofmann Geodyna 7340L

מכונת איזון אוטומטית TV לגלגלי רכב פרטי ומסחרי כוללת מסך מגע וסונאר להכנסת נתוני גלגל בצורה מהירה ואוטומטית קלט נתונים אוטומטי של מרחק חישוב למכונה, רוחב וקוטר חישוב סט שלושה קונוסים משקל עצמי: 115 ק"ג מתח: 200-240v חד פאזי 50/60Hz



### Hofmann Geodyna 7600L

מכונת איזון אוטומטית TV כוללת מסך מגע וסונאר להכנסת נתוני גלגל בצורה מהירה ואוטומטית סמן לייזר לסימון מיקום מדוייק של מיקום הדבקת המשקולות מתח: 230v, חד פאזי דיוק איזון: 1 גרם משקל עצמי: 140 ק"ג



**אופציה:**  
דגם 7600P  
נעילה חשמלית  
אוטומטית

### Hofmann Geodyna 7100

מכונת איזון חצי אוטומטית בסיסית וקומפקטית מתאימה במיוחד למוסכי שירות ותקריות בעלות היקף עבודה ביוני נמוך וכן למוסכי אופנועים (נדרש מתאם לאופנועים)

מסך תצוגה דיגיטלי מובנה

תוכנה לאיזון גלגלי מגנזיום

קוטר ציר: 40 מ"מ

דיוק: 1 גר'

קוטר גלגל מקסימלי: 960 מ"מ

מתח עבודה: 230v

משקל עצמי: 70 ק"ג



מתאם לאופנועים, מק"ט 4026397

### Hofmann Geodyna 7300P

מכונת איזון מתקדמת קומפקטית וחטכונית מסך תצוגה דיגיטלי מובנה סמן לייזר לסימון מיקום משקולות הדבקה בעזרת תוכנה ידידותית למשתמש EasyWeight

הכנסת נתוני גלגל אוטומטית בעזרת סונאר נעילת גלגל חשמלית

ציר ארוך במיוחד 225 מ"מ לאיזון כל סוגי הגלגלים

תוכנה מיוחדת לאיזון גלגלי מגנזיום

קוטר ציר: 40 מ"מ

דיוק מכשיר: 1 גר'

קוטר גלגל מקסימלי: 1,050 מ"מ

מתח עבודה: 230v

משקל עצמי: 115 ק"ג



 תוצרת סין



**Bright BPCB63-OSPREY**

מכונת איזון לגלגלי אופנועים  
הפעלה ידנית ללא מנוע  
קוטר גלגל מקסימלי: 800 מ"מ  
מהירות סיבוב: 100 סל"ד  
משקל עצמי: 87 ק"ג  
קוטר ציר: 14 מ"מ

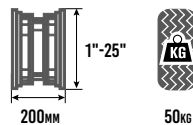

התמונה להמחשה בלבד

 תוצרת סין



**Bright CB68-HARRIER**

מכונת איזון אוטומטית לגלגלי רכב פרטי ומסחרי  
תצוגה דיגיטלית של נתוני האיזון  
תאורה מובנית בגוף המכונה  
4 תכניות מגנזיום  
קוטר גלגל מקסימלי: 1,100 מ"מ  
מהירות סיבוב: 140 סל"ד  
משקל עצמי: 126 ק"ג

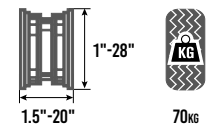

כולל סט מתאמים של Hawaka Germany

התמונה להמחשה בלבד

 תוצרת איטליה



**Corghi EM 9280**

מכונת איזון אוטומטית מתקדמת  
כוללת תוכנה המאפשרת איזון של כל סוגי הגלגלים לרכב פרטי, שטח, מסחרי ואופנועים  
חיישן מובנה פנימי אוטומטי למדידה של קוטר גלגל בעל מסך תצוגה צבעוני והפעלה פשוטה דרך מקשים

**אופציה:**

סונאר למדידה אוטומטית של רוחב החישוק

כולל אביזרים כסטנדרט:

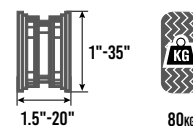

 תוצרת סין



**Bright BP3020**

מכונת איזון אוטומטית דיגיטלית לגלגלי רכב פרטי ומסחרי  
קומפקטית וחسכונית במקום  
כולל 4 קונוסים, מדיד רוחב, פטיש איזון ומתאם  
מאפשרת איזון מדויק ומהיר לכל סוגי החישוקים  
מסך תצוגה דיגיטלי גדול ונוח  
כולל בלם רגל ומכסה קוטר גלגל מקסימלי: 1,110 מ"מ  
מהירות סיבוב: 200 סל"ד  
קוטר ציר: 40 מ"מ

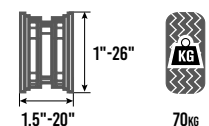

התמונה להמחשה בלבד



 תוצרת גרמניה

**HOFMANN** 

### Hofmann Geodyna 980L

מכונת איזון דיגיטלית לגלגלי רכב פרטי, מסחרי ומשאיות  
כולל תצוגה דיגיטלית של נתונים  
העברת נתונים אוטומטית של נתוני גלגל (רוחב וקוטר)  
דיוק: 1 גר'

כולל ליפט פניאומטי אינטגרלי להרמת הגלגל

קונוס 170-120 מ"מ למסחריות כולל מפריד (Spacer)

כולל סט קונוסים לרכב פרטי

מתאם קונוס עם קפיץ חבוי למשאית בכדי לאפשר איזון של גלגלי  
מכוניות פרטיות עם קונוס לפרטיות

קלט נתוני מרחק - חצי אוטומט, נתוני רוחב - ידני

משקל עצמי: 255 ק"ג (כולל ליפט העמסה)

מתח: 200-240V, חד באזי 50/60Hz

קוטר ציר: 40 מ"מ



התמונה להמחשה בלבד

 תוצרת גרמניה

**HOFMANN** 

### Hofmann Geodyna 4800

מכונת איזון TV לגלגלי רכב פרטי, מסחרי ומשאיות  
מסך תצוגה LCD

העברת נתונים אוטומטית של נתוני גלגל  
דיוק: 1 גר'

כולל ליפט פניאומטי אינטגרלי להרמת הגלגל  
קונוס 170-120 מ"מ למסחריות כולל מפריד  
(Spacer)

מתאם קונוס עם קפיץ חבוי למשאית בכדי  
לאפשר איזון של גלגלי מכונות פרטיות עם קונוס  
לפרטיות

כולל סט קונוסים למשא, פרטי ומסחרי  
קוטר ציר: 40 מ"מ

קלט נתוני מרחק - חצי אוטומט, נתוני רוחב - ידני  
משקל עצמי: 255 ק"ג (כולל ליפט העמסה)

מתח: 200-240V, חד פאזי 50/60Hz



התמונה להמחשה בלבד

 תוצרת ארה"ב

**HUNTER**  
Engineering Company

### Hunter HD Elite Balancer

מכונת איזון ודיאגנוסטיקה לגלגלי משאיות "בלחץ כביש"

הזנת נתונים אוטומטית מלאה

Load Roller® - גליל לבדיקת רעידות בלחץ כביש

מסך מגע LCD

ממשק תוכנה בעברית כולל אפשרות להדפסת התוצאות

סמן לייזר לסימון מיקום דפיקת המשקולות

אפשרות לבדיקת "בריחת חישוק" (Runout) וביצוע התאמה בין חישוק לצמיג (Matching)

ליפט אינטגרלי להרמת הגלגל

תוכנה לביצוע "מרכז" הגלגל על ציר המכונה - CenteringCheck®

מתח: 200-240V, חד פאזי 50/60HZ

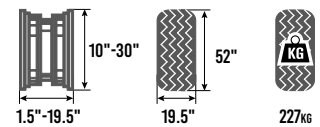

התמונה להמחשה בלבד



 תוצרת סין



### Corgi Proline C-150 Truck

מכונת איזון משולבת משא/פרטי  
כוללת ליפט מובנה להרמת גלגל עד 200 ק"ג  
2 מהירויות סיבוב למשא/פרטי  
תצוגה דיגיטלית של הנתונים ע"ג מסך  
ציר 40 מ"מ ומתאמים לפרטי/משא  
עצירה אוטומטית של המנוע בנקודת המשקולת  
מתח עבודה: 230v חד פאזי  
משקל עצמי: 265 ק"ג

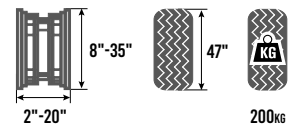

 תוצרת סין



### Bright BRCB46-VULTURE

מכונות איזון דיגיטלית לגלגלי משאיות ופרטי  
קליברציה ודיאגנוסטיקה עצמית  
המכונה מצוידת בליפט פניאומטי להרמת הגלגל  
משלבת מכלולים תוצרת גרמניה ברמת דיוק גבוהה  
מסך תצוגה דיגיטלי גדול וברור  
מהירות סיבוב: פרטי - 120 סל"ד / משא - 80 סל"ד  
משקל עצמי: 335 ק"ג

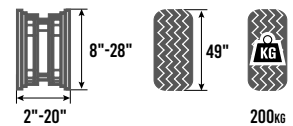



 תוצרת ארה"ב

**HUNTER**  
Engineering Company



#### HammerHead® Top-Dead-Center (TDC) laser

מתקן לייזר מקורי לסימון מיקום המשקולות  
סימון מיקום מדוייק למניעת טעויות  
איזונים בסיבוב אחד של המכונה, המגבירים את היעילות  
כולל תאורה פלורוסנטית עילית של אזור העבודה  
ניתן להתקנה על כל דגמי מכשירי האיזון מתוצרת Hunter

#### מדף מובנה למדפסת ואחסון אביזרים

לא כולל מדפסת



#### מארז קונוסים מיוחדים

לאיזון אופטימלי, 20 יחידות





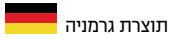

ספקית האביזרים המקוריים (OE) של יצרניות מכונות האיזון המובילות בעולם

**Haweka Duo Expert III**

ערכת קונוסים מתכווננים למרכז אופטימלי

האביזרים בערכת DUO EXPERT III משמשים במכונת האיזון במקום הקונוסים הרגילים. הודות למרכז המדוייק שלה, ללא "חופשים", היא מועדפת על ידי יצרני רכב מובילים. מרכז מדוייק של הגלגל הוא בעל חשיבות מכריעה לאיזון גלגלים מדוייק. מערכת DUO EXPERT III מעניקה לך אביזר מרכז עם יתרון מכריע בהשוואה לקונוסים הרגילים

ערכת DUO EXPERT III כוללת מזוודה ובה שלושה קונוסים מתכווננים המתאימים למרבית סוגי החישוקים:

- 54-62 מ"מ
- 62-70 מ"מ
- 70-78 מ"מ



DUO EXPERT QUICK PLATES



אופציה - קונוסים מתכווננים המתאימים לחישוקים עם חור מרכזי גדול:

- 78-86 מ"מ
- 86-94 מ"מ

**Quick Nut פרפרי נעילה**

פרפרי נעילה איכותיים OE למכונות האיזון המובילות: Bright, CEMB, Hunter, Hofmann, Corgghi ועוד בקטרים של 28.5, 36, 38, 40 מ"מ



**Haweka Quick Plates III**

ערכת אביזרים להידוק הגלגל למכונת האיזון

האביזרים בערכת DUO EXPERT III משמשים להידוק הגלגל למכונת האיזון, ומהווים משטח לחץ למרכז אופטימלי. במקום להדק את הגלגל לציר מכונת האיזון דרך החור המרכזי, האביזרים מהדקים את הגלגל דרך החורים שבחישוק, ובכך מאפשרים איזון גלגלים מושלם. מוטות הנעילה בכל אביזר נעים יחד באופן מסונכרן, כך שניתן להתאים אותם בקלות, במהירות ובדייקנות רבה למגוון חישוקים בעלי מרחקי חורים שונים

ערכת DUO EXPERT III כוללת שני אביזרים מתכווננים המתאימים לחישוקים בעלי 4 או 5 חורים

אופציה - אביזר מתכוונן המתאים לחישוקים בעלי 6 חורים



**SoftGrip פרפר נעילה**

עיצוב ארגונומי עם ידית בציפוי פולימרי למגע רך שיניים מחוזקות עם משטח אחיזה מוגדל, המעניקות מומנט משופר ומונעות פתיחה תחת לחץ אורך חיים ממושך הודות לתרכובת אלומיניום משופרת



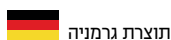

ספקיות האביזרים המקוריים (OE) של יצרניות מכונות האיזון המובילות בעולם

**צירים למכונות איזון**

מגוון צירים OE למכונות האיזון המובילות בעולם:  
ועוד Bright, CEMB, Hunter, Hofmann, Corghi



**סט מרכז לרכב פרטי**

מגוון סטים OE למרכז גלגלי רכב פרטי כגון מאזדה



**מתאם צרפתי**

מתאם לאיזון גלגלי כלי רכב צרפתיים, בעלי חישוק ללא חור אמצעי

אוניברסאלי - מתאים לכל סוגי מכונות האיזון



**קונוסים**

קונוסים OE למכונות האיזון המובילות בעולם, המתאימות למגוון צירים ומידות

סטים של קונוסים, כגון: סט 7 קונוסים למכונת איזון Hunter, סט 3 קונוסים לציר 40 מ"מ ועוד

קונוסים בודדים כגון: קונוס לרכב מסחרי, 88-132 לציר 40 מ"מ ועוד



**מתאמים לצירים**

מתאם 2 חלקים לרכב מסחרי לציר 40 מ"מ



מתאם 700x16

**כפה לפרפר**

מתאימה לכל דגמי Haweka Quick Nut



**סט מרכז לרכב מסחרי**

מגוון סטים OE למרכז גלגלי רכב מסחרי כגון ספרינטר וקראפטר



**מתאם אופנועים**

מתאם למכונת איזון Hofmann

כולל ציר 14 מ"מ

ניתן להתקנה על מכשירים מתוצרת Hofmann, Corghi, Hunter



תוצרת טורקיה

**NITROMAG**

**RS26 WL**

מכשיר מתקדם ליישור חישוקים (ג'אנטים) מברזל ואלומיניום המכשיר מתוכנן ליישור חישוקים בקטרים 10" ועד 26" משאבה הידראולית בעוצמה של 5 טון מנוע הידראולי 1Kw עם תלת-פאזי (אופציה חד-פאזי) כולל מחרטה ומתאמים לכל סוגי הגלגלים

אורך: 1,200 מ"מ  
רוחב: 800 מ"מ  
גובה: 1,600 מ"מ  
משקל: 280 ק"ג



**F28 WL PRO**

מכשיר מתקדם ליישור חישוקים (ג'אנטים) מברזל ואלומיניום המכשיר מתוכנן ליישור חישוקים בקטרים 10" ועד 28" משאבה הידראולית בעוצמה של 5 טון מנוע הידראולי 1Kw תלת-פאזי (אופציה חד-פאזי) כולל מחרטה ומתאמים לכל סוגי הגלגלים

אורך: 1,200 מ"מ  
רוחב: 800 מ"מ  
גובה: 1,600 מ"מ  
משקל: 480 ק"ג



**RR1 Moto**

מכשיר מתקדם ליישור חישוקים (ג'אנטים) אלומיניום לאופנועים המכשיר מתוכנן ליישור חישוקים בקטרים 10" ועד 24"

משאבה הידראולית בעוצמה של 5 טון מנוע הידראולי 1Kw תלת-פאזי (אופציה חד-פאזי) כולל מחרטה ומתאמים לכל סוגי הגלגלים

אורך: 1,200 מ"מ  
רוחב: 800 מ"מ  
גובה: 1,600 מ"מ  
משקל: 420 ק"ג



**F24 WL**

מכשיר מתקדם ליישור חישוקים (ג'אנטים) מברזל ואלומיניום המכשיר מתוכנן ליישור חישוקים בקטרים 10" ועד 24" משאבה הידראולית בעוצמה של 5 טון מנוע הידראולי 1Kw תלת-פאזי (אופציה חד-פאזי) כולל מחרטה ומתאמים לכל סוגי הגלגלים

אורך: 1,200 מ"מ  
רוחב: 800 מ"מ  
גובה: 1,600 מ"מ  
משקל: 350 ק"ג



# מגבהים (ג'קים)

מגבהים לרכב פרטי ומסחרי	34
מגבהים הידרו-פניאומטיים	35
מגבהים לרכב מסחרי ומשא	36-37
אביזרים ומוצרים שונים	38

מכונאות

צמיגיות

פחחות  
וצבע

מכוני רישוי

אנרגיה

דיאגנוסטיקה  
ומיזוג אוויר

כלי עבודה





תוצרת סין



**Tongrun TZA830003**

מגבה (ג'ק) הידראולי 3 טון  
 גובה סגור: 95 מ"מ  
 מהלך בוכנה: 505 מ"מ  
 משקל עצמי: 43 ק"ג

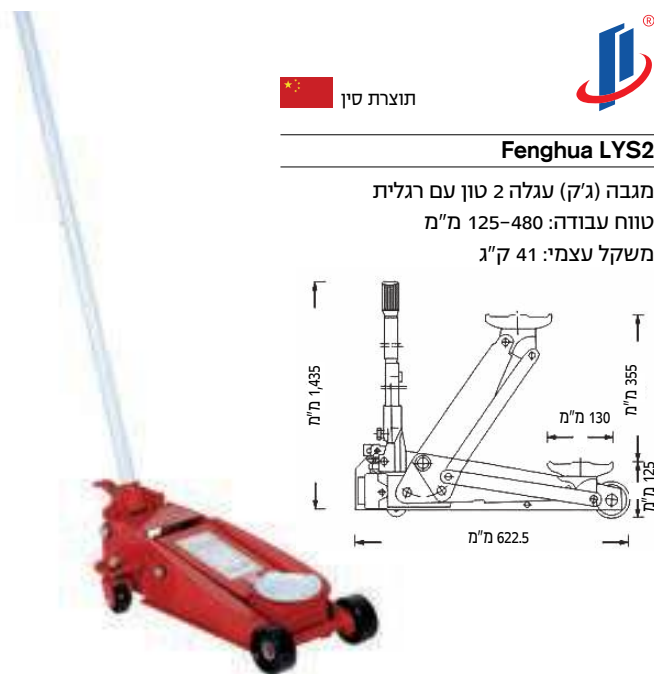

תוצרת סין



**Fenghua LYS2**

מגבה (ג'ק) עגלה 2 טון עם רגלית  
 טווח עבודה: 125-480 מ"מ  
 משקל עצמי: 41 ק"ג

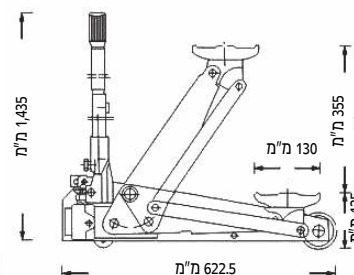

תוצרת טורקיה



**AJ 1800**

ג'ק אוויר נייד המאפשר הרמה מהירה  
 ובטוחה של הרכב  
 יכולת הרמת שני גלגלים במקביל  
 כולל נקודת אוויר לחיבור פטיש אוויר או  
 שעון ניפוח  
 כושר הרמה: 2 טון  
 זמן הרמה: 16 שניות  
 גובה מינימום: 110 מ"מ  
 גובה מקסימום: 530 מ"מ



תוצרת סין



**Floor Jack**

מגבה (ג'ק) עגלה 3 טון  
 משקל עצמי: 39 ק"ג  
 גובה מינימום: 73 מ"מ  
 גובה מקסימום: 495 מ"מ



תוצרת סין



**Air Bag Jack**

מגבה (ג'ק) כריות 2 טון עם ידית  
 משקל עצמי: 17 ק"ג  
 זמן הרמה: 4 שניות  
 גובה מינימום: 200 מ"מ  
 גובה מקסימום: 560 מ"מ



תוצרת סין



**Air Bag Jack**

מגבה (ג'ק) כריות 2 טון

דגם	טווח	משקל עצמי	זמן הרמה
3812	115-430 מ"מ	15 ק"ג	3 שני'
3813	200-560 מ"מ	16 ק"ג	4 שני'

תוצרת איטליה

**Cattini**  
DUEPPELLERINATICA



### Cattini YAK 109C

ג'ק עגלה הידרו-פניאומטי חד בוכנתי  
5 טון לרכב מסחרי  
גובה סגור: 90 מ"מ  
מהלך בוכנה: 410 מ"מ  
אורך ידית: 1,310 מ"מ  
משקל עצמי: 75 ק"ג  
לחץ עבודה: 8-10 באר

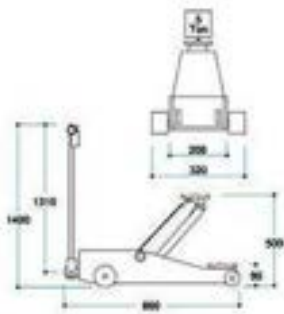

### Cattini YAK 108C

ג'ק עגלה הידרו-פניאומטי חד בוכנתי  
2.5 טון לרכב פרטי  
גובה סגור: 88 מ"מ  
מהלך בוכנה: 588 מ"מ  
אורך ידית: 1,246 מ"מ  
משקל עצמי: 65 ק"ג  
לחץ עבודה: 7-10 באר

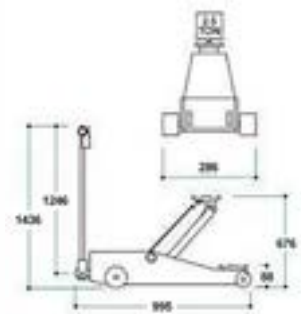

לחץ עבודה	משקל עצמי	אורך ידית	מהלך בוכנה	גובה (מגבה סגור)	הספק מירבי	סוג	דגם
8-10 באר	15 ק"ג	1,052 מ"מ	166 מ"מ	140 מ"מ	10/20 טון	דו בוכנתי	YAK214P
8-10 באר	39 ק"ג	1,310 מ"מ	150 מ"מ	150 מ"מ	20/40 טון	דו בוכנתי	YAK215N
8-10 באר	39 ק"ג	1,310 מ"מ	150 מ"מ	150 מ"מ	20/40 טון	דו בוכנתי	YAK215L
8-10 באר	41 ק"ג	1,315 מ"מ	171 מ"מ	170 מ"מ	20/40 טון	דו בוכנתי	YAK217N
8-10 באר	71 ק"ג	1,320 מ"מ	230 מ"מ	220 מ"מ	30/60 טון	דו בוכנתי	YAK222N
8-10 באר	69 ק"ג	1,320 מ"מ	238 מ"מ	180 מ"מ	18/30/60 טון	שלוש בוכנות להרמה מהשלדה	YAK318N
8-10 באר	103 ק"ג	1,320 מ"מ	525 מ"מ	310 מ"מ	25/50/80 טון	שלוש בוכנות להרמה מהשלדה	YAK330N



YAK 214P

YAK 215N

YAK 215L

YAK 217N

YAK 222N

YAK 318N

YAK 330N

**J-215**

ג'ק עגלה דו בוכנתי לרכב משא  
 כושר הרמה: 30/15 טון  
 גובה מינימום: 175 מ"מ  
 גובה מקסימום: 345 מ"מ

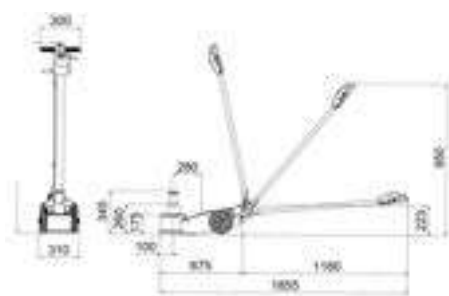

**J-130**

ג'ק עגלה בוכנה אחת לרכב משא  
 כושר הרמה: 30 טון  
 גובה מינימום: 230 מ"מ  
 גובה מקסימום: 365 מ"מ

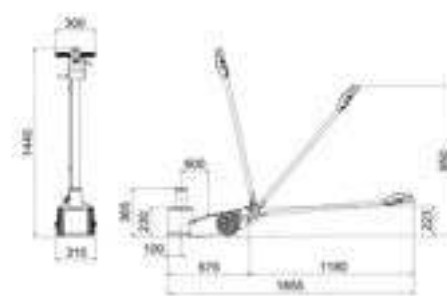

**J-213**

ג'ק עגלה דו בוכנתי לרכב משא  
 כושר הרמה: 30/15 טון  
 גובה מינימום: 146 מ"מ  
 גובה מקסימום: 148 מ"מ

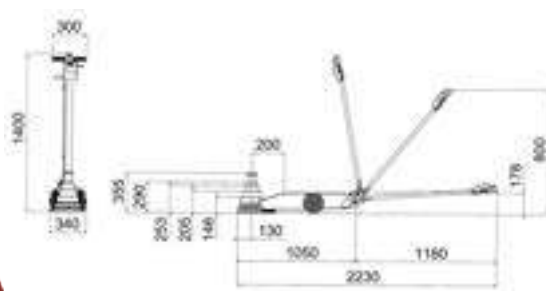

**J-214**

ג'ק עגלה דו בוכנתי לרכב משא  
 כושר הרמה: 30/15 טון  
 גובה מינימום: 160 מ"מ  
 גובה מקסימום: 160 מ"מ

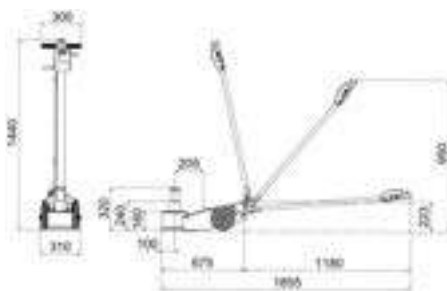

תוצרת סין



### Air Bottle Jack

ג'ק בקבוק הידרו-פניאומטי חד בוכנתי לרכב משא הפעלה ידנית או פניאומטית  
 כושר הרמה: 20 טון  
 גובה מינימום: 262 מ"מ  
 גובה מקסימום: 405 מ"מ  
 משקל עצמי: 17 ק"ג



תוצרת סין

### מגבה (ג'ק) בקבוק Changshu Tongrun

תואם סטנדרט איכות בינלאומי - TUV, GS, CE  
 מארח פלסטי קשיח

משקל עצמי	טווח הרמה	הספק מירבי	דגם
2.9 ק"ג	181-297 מ"מ	2 טון	T90204S
3.6 ק"ג	194-312 מ"מ	3 טון	T90304S
4.8 ק"ג	230-380 מ"מ	5 טון	T90504S
6.6 ק"ג	230-380 מ"מ	10 טון	T91004
11 ק"ג	245-390 מ"מ	20 טון	TH92004



תוצרת סין



### Air Jack

ג'ק עגלה הידרו-פניאומטי דו בוכנתי למשאיות צמ"ה ורכב כבד כולל סט הגבהות

משקל עצמי	טווח הרמה	הספק מירבי	דגם
32 ק"ג	165-340 מ"מ	30 טון	15/30T
40 ק"ג	165-330 מ"מ	50 טון	25/50T
45 ק"ג	190-400 מ"מ	60 טון	30/60T



תוצרת סין



### Air Jack

ג'ק עגלה הידרו-פניאומטי לרכב משא כושר הרמה: 22 טון  
 גובה מינימום: 263 מ"מ  
 גובה מקסימום: 538 מ"מ  
 משקל עצמי: 30 ק"ג





תוצרת סין



**מעמד תומך Tongrun**

הספק מירבי: 18 טון



משקל עצמי	טווח	דגם
29.3 ק"ג	805-1,213 מ"מ	TZ412009A
78 ק"ג	1,295-1,905 מ"מ	TRF31203

תוצרת סין



**תומך למשאית HJS18 Fenghua**

הספק מירבי: 18 טון

גובה מינימלי: 1,374 מ"מ

גובה מקסימלי: 2,032 מ"מ

משקל עצמי: 52 ק"ג



תוצרת סין



**ג'ק גלגלים להזזת רכב Changshu Tongrun**

כושר העמסה: 681 ק"ג

קוטר גלגל מקסימלי: 101 מ"מ

רוחב גלגל מקסימלי: 35 מ"מ



תוצרת סין



**Body Jack**

ג'ק בודי מזוודה, ערכה מושלמת

כושר הרמה: 4 טון

כולל סט מתאמים, בוכנה ומשאבה



תוצרת סין



**תומך לרכב Changshu Tongrun**

משקל עצמי	טווח	הספק מירבי	דגם
19.5 ק"ג	450-750 מ"מ	10 טון	TZ100001
22.5 ק"ג	450-750 מ"מ	15 טון	TZ150001
30 ק"ג	650-1,100 מ"מ	15 טון	TZ150002
27 ק"ג	420-680 מ"מ	20 טון	TZ200011



TZ200011

TZ150002

TZ150001

TZ100001

תוצרת סין



**תומך קבוע (בוק) Changshu Tongrun**

טווח	הספק מירבי	דגם
285-425 מ"מ	3 טון	T43002
390-605 מ"מ	6 טון	T46002



# ליפטים

גובה מטר 40-41

ליפט מספריים תומך גלגלים לכיווני סרנים 42

מכונאות

צמיגיות

אנרגיה

פחחות  
וצבע

דיאגנוסטיקה  
ומיזוג אוויר

כלי עבודה

מכוני רישוי

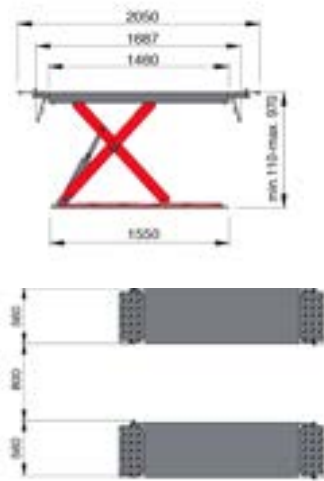

תוצרת איטליה



**Corgi ERCO 500**

מיטת הרמה אלקטרו-הידראולית דו-בוכנתית  
 כושר הרמה: 3 טון  
 מופעל ע"י 4 בוכנות הידראוליות  
 גובה הרמה: 970 מ"מ  
 כולל אפשרות להארכת הרמפה  
 מנגנון פילוס הידראולי אוטומטי  
 אפשרות להתקנה שקועה או על-רצפתית

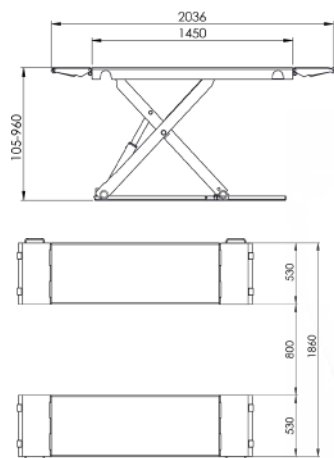

תוצרת איטליה



**MR 3.0 Tire**

מיטת הרמה אלקטרו-הידראולית  
 כושר הרמה: 3 טון  
 מופעל ע"י 4 בוכנות הידראוליות  
 זמן הרמה והורדה: 20 שניות  
 גובה הרמה: 960 מ"מ  
 גובה מינימלי: 105 מ"מ  
 פלטות פתיחה באורך 2,036 מ"מ

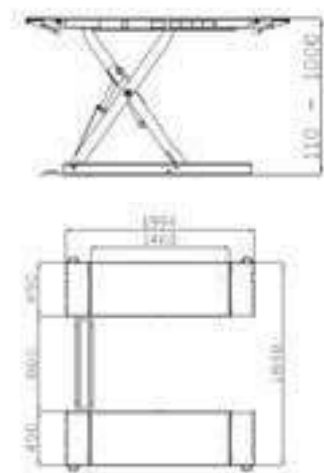

תוצרת סין



**TAIDA 7532B**

מיטת הרמה אלקטרו-הידראולית  
 כושר הרמה: 3.2 טון  
 מופעל ע"י 4 בוכנות הידראוליות  
 גובה הרמה: 1,000 מ"מ  
 גובה מינימלי: 110 מ"מ  
 פלטות פתיחה  
 באורך 1,994 מ"מ

זמין בצבעים:

■ כחול ■ אדום

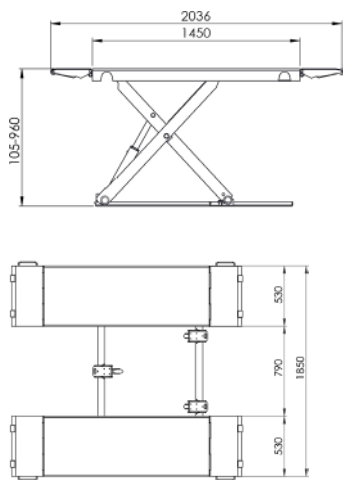

 תוצרת איטליה

**AGM**

### MR 3.0 Mobile

מיטת הרמה אלקטרו-הידראולית ניידת  
 כושר הרמה: 3 טון  
 מופעל ע"י 4 בוכנות הידראוליות  
 זמן הרמה והורדה: 20 שניות  
 גובה הרמה: 960 מ"מ  
 גובה מינימלי: 105 מ"מ  
 פלטות פתיחה באורך 2,036 מ"מ

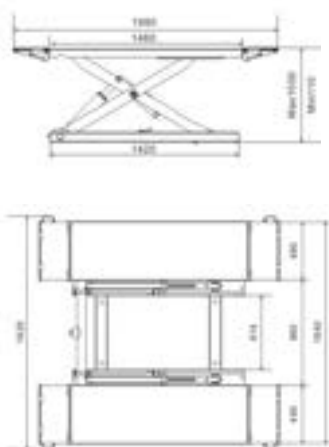

 תוצרת סין



### TAIDA 7530D

מיטת הרמה אלקטרו-הידראולית  
 כושר הרמה: 3 טון  
 מופעל ע"י 2 בוכנות הידראוליות  
 גובה הרמה: 1,000 מ"מ  
 גובה מינימלי: 110 מ"מ  
 פלטות פתיחה באורך 1,920 מ"מ

אופציה: דגם נייד

זמין בצבעים:

 כחול ■ אדום

 תוצרת סין

### SF-L3000

מיטת הרמה אלקטרו-הידראולית  
 כושר הרמה: 3 טון  
 מופעל ע"י 2 בוכנות הידראוליות  
 גובה הרמה: 1,000 מ"מ  
 גובה מינימלי: 110 מ"מ  
 פלטות פתיחה באורך 1,994 מ"מ



 תוצרת איטליה



### RAV 1450N

מיטת הרמה אלקטרו-הידראולית  
 כושר הרמה: 3.2 טון  
 גובה הרמה: 1,000 מ"מ  
 גובה מינימלי: 100 מ"מ  
 פלטות פתיחה באורך 1,950 מ"מ







תוצרת איטליה

**ליפט לכיוון פרונט**

ליפט מספריים תומך גלגלים לכיוון פרונט אפשרות התקנה שקועה או על-רצפתית שחרור נעילות ביטחון פניאומטיות, מערכת איזון הידראולית ייחודית המבצעת איזון בין משטחים כל עת שהליפט יורד לנקודה תחתונה

כולל פלטות אחוריות ושקעים לפלטות קדמיות

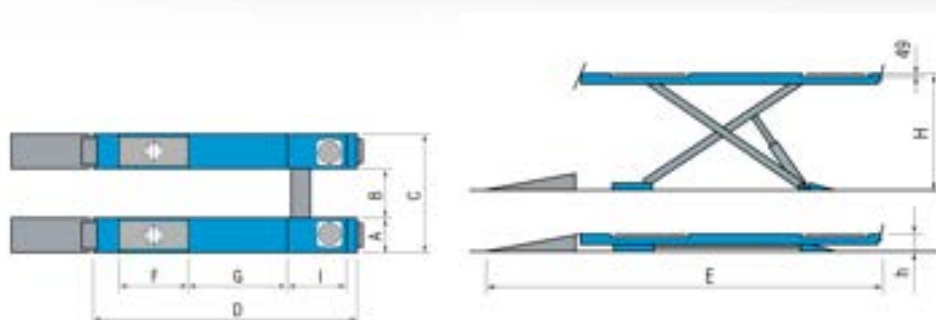

H	h	I	G	F	E	D	C	B	A	מספרת	התקנה	עומס מירבי	דגם
מ"מ										טון			
1,850	265	825	1,764	1,740	6,110	4,600	2,100	870	615	בודדת	על-רצפתית	4.2	RAV 640.2
1,850	270	1,525			7,010	5,500				בודדת	על-רצפתית	5	RAV 650.2
1,885	270	1,525			7,010	5,500				בודדת	על-רצפתית	6	RAV 660.2
2,085	265	825			4,600	בודדת				שקוע ריצפה	4.2	RAV 640.2 I	
2,085	270	1,525			-	5,500				בודדת	שקוע ריצפה	5	RAV 650.2 I
2,085	270	1,525			5,500	בודדת				שקוע ריצפה	6	RAV 660.2 I	
1,880	295	825			6,130	4,600				כפולה	על-רצפתית	4.2	RAV 640.2 SI
1,880	300	1,525			7,030	5,500				כפולה	על-רצפתית	5	RAV 650.2 SI
1,885	300	1,525			7,030	5,500				כפולה	על-רצפתית	6	RAV 660.2 SI
2,115	295	825			4,600	כפולה				שקוע ריצפה	4.2	RAV 640.2 ISI	
2,115	300	1,525			-	5,500				כפולה	שקוע ריצפה	5	RAV 650.2 ISI
2,115	300	1,525			5,500	כפולה				שקוע ריצפה	6	RAV 660.2 ISI	

# TPMS - מערכת בקרת לחץ אוויר

מכשירי בדיקה וחיישנים 44-45

שסתומים 46

מכונאות

צמיגיות

פחחות  
וצבע

מכוני רישוי

אנרגיה

דיאגנוסטיקה  
ומיזוג אוויר

כלי עבודה

מוצר  
דגל



תוצרת צרפת



**ATEQ VT-57 OBD II**

כלי אבחון וטיפול בחיישני TPMS, All-In-One, המכשיר המתקדם מסוגו, כולל בסיס נתוני יצרן יעודי לרוב דגמי הרכב הקיימים בשוק כולל תמיכה ברכבים אסייתים, אירופאים ואמריקאים מסך מגע צבעוני 4.3" עם תמיכה בעברית המכשיר מאפשר לבצע את כל הפעולות הנדרשות לטיפול ותחזוקת חיישנים כולל תהליכי Trigger / Reprogram / Relearn תומך בשכפול חיישנים של רוב היצרנים המובילים בשוק כגון T-Pro, Alligator, Schreder אפשרות לשמירת עבודות בזיכרון המכשיר חיבור WIFI מובנה מארח סיליקון להגנה בתנאי עבודה קשים קיט חיבור לשקע OBD עדכון תוכנה דרך האינטרנט תוכנה ידיוותית למשתמש

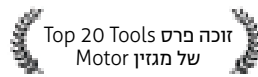

אופציה:

תוכנה למשא (שדרוג בתשלום)



תואם חיישנים:



תוצרת צרפת



**ATEQ VT-Truck 2.0**

כלי אבחון וטיפול בחיישני TPMS למשאיות ואוטובוסים אידיאלי עבור ציי רכב, חברות הובלה וכו' כולל תמיכה ברכבים אירופאיים מסך 2.8" עם תמיכה בעברית המכשיר מאפשר לבצע את כל הפעולות הנדרשות לטיפול ותחזוקת חיישנים, עד ל-22 גלגלים כולל תהליכי Trigger / Reprogram תומך בשכפול חיישנים של רוב היצרנים המובילים בשוק כגון Alligator, Schrader, Huf, Continental ContiPressureCheck אפשרות לשמירת עבודות בזיכרון המכשיר חיבור WIFI מובנה עדכון תוכנה דרך האינטרנט תוכנה ידיוותית למשתמש



תוצרת צרפת



**ATEQ VT-37**

כלי אבחון וטיפול בחיישני TPMS כולל בסיס נתוני יצרן יעודי לרוב דגמי הרכב הקיימים בשוק כולל תמיכה ברכבים אסייתים, אירופאים ואמריקאים מסך 2.8" צבעוני עם תמיכה בעברית המכשיר מאפשר לבצע פעולות טיפול ותחזוקת חיישנים כולל תהליכי Trigger / Reprogram תומך בשכפול חיישנים של רוב היצרנים המובילים בשוק כגון T-Pro, Alligator, Schrader מארח סיליקון להגנה בתנאי עבודה קשים עדכון תוכנה דרך האינטרנט תוכנה ידיוותית למשתמש





 תוצרת סין

**AUTEL**

### AUTEL MaxiTPMS TS508

כלי אבחון וטיפול בחיישני TPMS בסיס נתונים רחב במיוחד, תמיכה ברכבים אירופאים, אסיאתיים ואמריקאים ממשק עבודה פשוט ונוח הכולל מסך צבעוני LED ברזולוציה 320x240 תמיכה בחיישנים ייעודיים 315-433 מגה"צ חיבור לשקע באמצעות כבל OBD אפשרות לביצוע לימוד Rlearn דרך OBD, כולל קבלת ID חיישן דרך שקע OBD עדכוני נתונים דרך האינטרנט סוללת ניקל המאפשרת הפעלה לאורך זמן רב

תומך בחיישני **AUTEL** בלבד



 תוצרת סין

**AUTEL**

**AUTEL**

מספקים כיסוי של 98% מהחיישנים המקוריים. שני סוגי חיישנים, בתדרים 315MHz (אירופאי) ו-433MHz (אמריקאי), עם שני סוגי שסתומים הניתנים להחלפה, להפחתת המלאי. בנוסף - חיישן היברידי חדשני התומך בשני התדרים. תכנות אלחוטי באמצעות מכשיר Autel בלבד.



#### AUTEL MX-8930C

חיישן בעל קנה מתכת, תואם למכשיר Autel TS508 מאפשר שכפול, צריבה והעתקה של חיישנים מקוריים 315Mhz



#### AUTEL MX-8920C - Clampin

חיישן בעל קנה גומי, תואם למכשיר Autel TS508 מאפשר שכפול, צריבה והעתקה של חיישנים מקוריים 433Mhz



#### AUTEL MX-Sensor Hybrid

חיישן היברידי המשלב את שני התדרים, 315MHz + 433MHz, לכיסוי הנרחב ביותר הקיים ניתן להחליף בין שסתום מתכת לשסתום גומי בלחיצת כפתור חיישן אחד המכסה לבדו 98% מכלי הרכב





**TYS-TYR-V040-ALG**

שסתום מתכת TPMS  
אורך 43 מ"מ, תוצרת גרמניה Alligator



**TR420**

שסתום גומי + בורג  
תואם חיישני Schrader



**TYS-ALI-V029 (72-20-123)**

שסתום גומי Snap In  
תוצרת גרמניה Alligator



**DCH-VS-70**

STEM VALVE  
קיה, יונדאי  
מיוצר ע"י Daocheng



**TYS-SCH-V015 (72-20-120)**

שסתום גומי Schrader דגם חדש עם קצה  
ישר זווית, מתאים לחיישני Schrader  
המותקנים מקורית בדגמי רכב כגון שברולט,  
דאצ'יה, פורד, יונדאי, מרצדס, אופל, פיג'ו,  
סובארו ועוד



**DCH-VS-90**

שסתום TPMS למיצובישי  
אטרא'  
מיוצר ע"י Daocheng



**DCH-DCV700**

שסתום לתיקון והחלפה בחיישנים של  
סימנס/קונטיננטל המותקנים מקורית  
בדגמים של קרייזלר, סיטרואן, יונדאי, ג'יפ,  
קיה, פיג'ו, סיטרואן ועוד  
מיוצר ע"י Daocheng



**TYS-TYR-V013**

שסתום לתיקון והחלפה בחיישנים של  
סימנס/קונטיננטל המותקנים מקורית  
בדגמים של קרייזלר, סיטרואן, יונדאי, ג'יפ,  
קיה, פיג'ו, סיטרואן ועוד



**MCG-VS-965**

שסתום TPMS  
קיה ריו, פורטה



**DCH-V006**

שסתום מתכת תואם חיישן סימנס/  
קונטיננטל, המותקן מקורי בדגמי רכב  
כגון הונדה, קרייזלר, יונדאי, קיה, מאזדה,  
מיצובישי, ניסאן, סוזוקי, וולוו ועוד  
מיוצר ע"י Daocheng



**DCH-DCV300**

שסתום מתכת תואם חיישן Schrader  
המותקן מקורי בדגמי רכב כגון שברולט,  
דאצ'יה, דודג', פיאט, קאדילק, פורד, GMC,  
אופל ועוד  
מיוצר ע"י Daocheng



**DCH-V039**

שסתום מתכת תואם חיישן שרדר המותקן  
מקורי ברוב הדגמים של מרצדס  
מיוצר ע"י Daocheng



**FUT-20217AK**

ערכת שירות לשסתום



**FUT-20036**

שסתום מתכת TPMS  
תוצרת סין



**DCH-413-N**

שסתום גומי ייעודי לניסאן מיקרה



# ציוד, חומרים ואביזרים

פטריות לתיקון צמיגים	48
מדבקות לתיקון אבובים	49
טלאים לתיקון צמיגים	50-51
משקולות איזון וציוד נלווה	52
דבקים וחומרי גיפור	53
חוטי טיובלס, ערכות ומשחות לצמיגים, חומרי ניקוי וסימון	54
שסתומים	55
כלי עבודה ייעודיים לצמיגיות	56
כלי אוויר	57
מערכות ארונות	58-59
שעוני ניפוח ועמדות ניפוח צמיגים	60
עמדות ניפוח צמיגים	61
מפרקי צמיגים	62
מפרקי צמיגים ומשאבות הידרופניאומטיות	63-64
מסמני צמיגים, רגורברים ואקסטרודרים	65
מכונות וציוד לתיקון גלגלים	66
כפות פירוק (לום), צלבים ומפתחות	67
ציוד נוסף לצמיגיות	68
בוקסות	69

מכונאות

אנרגיה

צמיגיות

כלי עבודה

דיאגנוסטיקה  
ומיזוג אוויר

פחחות  
וצבע

מכוני רישוי

 תוצרת גרמניה



פטריות לתיקון צמיגים



**Minicombi A3 5111964**

MC3 - פטריות 3 מ"מ - 50 יח' בקופסא

**Minicombi B8 5113106**

MC8 - פטריות 8 מ"מ - 20 יח' בקופסא



**Minicombi A6 5113058**

MC6 - פטריות 6 מ"מ - 40 יח' בקופסא



**Minicombi A4.5 5113216**

MC4.5 - פטריות 4.5 מ"מ - 40 יח' בקופסא



**Minicombi B10 5113144**

MC10 - פטריות 10 מ"מ - 18 יח' בקופסא





תוצרת גרמניה

מדבקות לתיקון אבובים

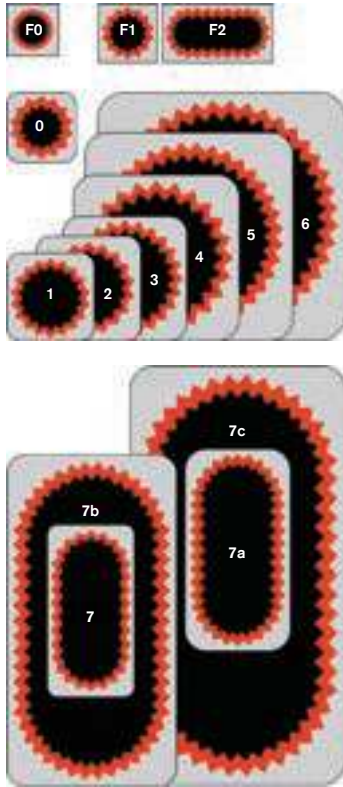

F0: 16Ø, 500 0012  
 F1: 25Ø, 500 0029  
 F2: 50x25, 500 0191

0: 30Ø, 500 0036  
 1: 35Ø, 500 0043  
 2: 45Ø, 500 0050  
 3: 54Ø, 500 0067  
 4: 75Ø, 500 0081  
 5: 94Ø, 500 0108  
 6: 116Ø, 500 0122

7: 74x37, 500 0201  
 7b: 150x75, 500 0263

מק"ט	תיאור פריט
5000043	מדב.אבובים מס' 1 - 35 מ"מ - 30 יח' בקופסא
5000050	מדב.אבובים מס' 2 - 45 מ"מ - 30 יח' בקופסא
5000067	מדב.אבובים מס' 3 - 54 מ"מ - 30 יח' בקופסא
5000081	מדב.אבובים עגול מס' 4 - 75 מ"מ - 30 יח' בקופסא
5000108	מדב.אבובים מס' 5 - 94 מ"מ - 10 יח' בקופסא
5000122	מדב.אבובים מס' 6 - 116 מ"מ - 10 יח' בקופסא
5007046	מדב.אבובים מס' 1 - 35 מ"מ - 225 יח' בגליון
5007053	מדב.אבובים מס' 2 - 45 מ"מ - 144 יח' בגליון
5007060	מדב.אבובים מס' 3 - 54 מ"מ - 100 יח' בגליון
5007084	מדב.אבובים מס' 4 - 75 מ"מ - 49 יח' בגליון
5000263	מדב.אבוב אובלי מס' 7B - 150x75 מ"מ - 10 יח' בקופסא



תוצרת יפן



מדבקות לתיקון אבובים וצמיגים

מק"ט	תיאור פריט
E/G 10314	מדבקות לאבובים 61 מ"מ - Q-03 - 30 יח' בקופסא
E/G 10316	מדבקות לאבובים 76 מ"מ - R-03 - 30 יח' בקופסא
E/G L3-PM	מדבקות לצמיגים 52 מ"מ - L3 - 120 יח' בקופסא
E/G M2-PM	מדבקות לצמיגים 40 מ"מ - M2 - 180 יח' בקופסא
E/G M2-SHT	מדבקות לצמיגים 40 מ"מ - M2 - 250 יח' בשקית



 תוצרת גרמניה



**טלאים אוניברסאליים לתיקון צמיגים**



**5125070**

טלאי אוניברסלי 60 מ"מ  
UP6 - בדלי - יח' 350



**5125030**

טלאי אוניברסלי 35 מ"מ  
UP3 - בדלי - יח' 550



**5125080**

טלאי אוניברסלי 55 מ"מ  
UPV8 - בקופסא - יח' 50



**5125050**

טלאי אוניברסלי 45 מ"מ  
UP4.5 - בדלי - יח' 300



**5125100**

טלאי אוניברסלי 63 מ"מ  
UPV111 - בקופסא - יח' 50

 תוצרת יפן



**טלאים אוניברסאליים לתיקון צמיגים**

תיאור פריט	מק"ט
טלאי 43 מ"מ לצמיגים - 100 יח' בקופסא	E/G GUT-00
טלאי 43 מ"מ לצמיגים - 250 יח' בשקית	E/G GUT-00SHT
טלאי 65 מ"מ לצמיגים - 50 יח' בקופסא	E/G GUT-01
טלאי 34 מ"מ לצמיגים - 100 יח' בקופסא	E/G GUT-AO



 תוצרת גרמניה

### טלאים רדיאליים לתיקון צמיגים



מק"ט	תיאור פריט
5021104	טלאי רדיאלי 55X75 110TL - 20 יח' בקופסא
5021160	טלאי רדיאלי 75X90 115TL - 20 יח' בקופסא
5021159	טלאי רדיאלי 67X102 116TL - 10 יח' בקופסא
5021207	טלאי רדיאלי 80X125 120TL - 10 יח' בקופסא
5021221	טלאי רדיאלי 75X175 122TL - 10 יח' בקופסא
5021245	טלאי רדיאלי 75X220 124TL - 10 יח' בקופסא
5021252	טלאי רדיאלי 115X125 125TL - 10 יח' בקופסא
5021269	טלאי רדיאלי 75X260 126TL - 10 יח' בקופסא
5021283	טלאי רדיאלי 75X330 128TL - 10 יח' בקופסא
5021360	טלאי רדיאלי 130X180 136TL - 10 יח' בקופסא
5021403	טלאי רדיאלי 100X195 140TL - 10 יח' בקופסא
5021427	טלאי רדיאלי 130X260 142TL - 10 יח' בקופסא
5021441	טלאי רדיאלי 130X335 144TL - 10 יח' בקופסא



מק"ט	תיאור פריט
5021465	טלאי רדיאלי 180X440 146TL - 5 יח' בקופסא
5021506	טלאי רדיאלי 180X580 150TL - 5 יח' בקופסא
5021520	טלאי רדיאלי 240X580-152TL - 3 יח' בקופסא
5121551	טלאי רדיאלי 260X330 155TL - 5 יח' בקופסא
5121568	טלאי רדיאלי 270X720 156TL - 3 יח' בקופסא
5121609	טלאי רדיאלי 270X860-160TL - 3 יח' בקופסא
5121623	טלאי רדיאלי 325X1030-162TL - 1 יח'
5121654	טלאי רדיאלי 330X420 165TL - 3 יח' בקופסא
5121685	טלאי רדיאלי 350X760 168TL - 1 יח'
5121757	טלאי רדיאלי 450X530 175TL - 1 יח'
5121805	טלאי רדיאלי 150X190 180TL - 5 יח' בקופסא
5121843	טלאי רדיאלי 215X295 184TL - 5 יח' בקופסא
5121850	טלאי רדיאלי 530X730-185TL - 1 יח'



### טלאים דיאגונוליים לתיקון צמיגים

מק"ט	תיאור פריט
5126037	טלאי דיאגונולי PN מס' 3 - 100 מ"מ - 10 יח' בקופסא
5126044	טלאי דיאגונולי PN מס' 4 - 120 מ"מ - 10 יח' בקופסא
5126051	טלאי דיאגונולי PN מס' 5 - 160 מ"מ - 10 יח' בקופסא
5126068	טלאי דיאגונולי PN מס' 6 - 235 מ"מ - 10 יח' בקופסא
5126075	טלאי דיאגונולי PN מס' 7 - 295 מ"מ - 10 יח' בקופסא
5126082	טלאי דיאגונולי PN מס' 8 - 345 מ"מ - 5 יח' בקופסא
5126099	טלאי דיאגונולי PN מס' 9 - 390 מ"מ - 5 יח' בקופסא
5126109	טלאי דיאגונולי PN מס' 10 - 450 מ"מ - 3 יח' בקופסא
5120617	טלאי דיאגונולי E מס' 21 - יחידה



תוצרת איטליה



משקולות משא



מק"ט	תיאור פריט
I/T TR-50	משקולות איזון צמיגי משא 50 גר' - 50 יח' בקופסא
I/T TR-75	משקולות איזון צמיגי משא 75 גר' - 50 יח' בקופסא
I/T TR-100	משקולות איזון צמיגי משא 100 גר' - 50 יח' בקופסא
I/T TR-150	משקולות איזון צמיגי משא 150 גר' - 25 יח' בקופסא
I/T TR-200	משקולות איזון צמיגי משא 200 גר' - 25 יח' בקופסא
I/T TR-250	משקולות איזון צמיגי משא 250 גר' - 25 יח' בקופסא
I/T TR-300	משקולות איזון צמיגי משא 300 גר' - 20 יח' בקופסא
I/T TR-350	משקולות איזון צמיגי משא 350 גר' - 10 יח' בקופסא
I/T TR-400	משקולות איזון צמיגי משא 400 גר' - 10 יח' בקופסא
I/T TR-450	משקולות איזון צמיגי משא 450 גר' - 10 יח' בקופסא
I/T TR-500	משקולות איזון צמיגי משא 500 גר' - 10 יח' בקופסא

משקולות הדבקה



מק"ט	תיאור פריט
I/T HADBAKA-SLIM	60 גר' דק, 100 יח' בקופסא
I/T FE5-ET-RS	60 גר' דק (ברזל), 100 יח' בקופסא
I/T FEG5-PTRS	60 גר' דק (אפור), 100 יח' בקופסא

משקולות דפיקה לחישוק ברזל



מק"ט	תיאור פריט
I/T ST55	סטנדרט 55 גר', 50 יח' בקופסא
I/T ST60	סטנדרט 60 גר', 50 יח' בקופסא

משקולות דפיקה לחישוק אלומיניום



מק"ט	תיאור פריט
I/T AL55	מגנזיום 55 גר', 50 יח' בקופסא
I/T AL60	מגנזיום 60 גר', 50 יח' בקופסא

תוצרת טורקיה



משקולות דפיקה לחישוק אלומיניום



מק"ט	תיאור פריט	מק"ט	תיאור פריט
ROY-AL30	30 גר', 100 יח'	ROY-AL5	5 גר', 100 יח'
ROY-AL35	35 גר', 100 יח'	ROY-AL10	10 גר', 100 יח'
ROY-AL40	40 גר', 100 יח'	ROY-AL15	15 גר', 100 יח'
ROY-AL45	45 גר', 100 יח'	ROY-AL20	20 גר', 100 יח'
ROY-AL50	50 גר', 100 יח'	ROY-AL25	25 גר', 100 יח'

משקולות דפיקה לחישוק ברזל



מק"ט	תיאור פריט	מק"ט	תיאור פריט
ROY-ST5	5 גר', 100 יח'	ROY-ST30	30 גר', 100 יח'
ROY-ST10	10 גר', 100 יח'	ROY-ST35	35 גר', 100 יח'
ROY-ST15	15 גר', 100 יח'	ROY-ST40	40 גר', 100 יח'
ROY-ST20	20 גר', 100 יח'	ROY-ST45	45 גר', 100 יח'
ROY-ST25	25 גר', 100 יח'	ROY-ST50	50 גר', 100 יח'



 תוצרת גרמניה

### דבקים וחומרי גיפור



מק"ט	תיאור פריט
5059056	Vulcanizing Fluid שפורפרת, 10 גר'
5059197	דבק לבן לאבובים, 175 גר' עם מברשת
5059245	דבק לבן לאבובים, 500 גר'
5059692	ספריי ניקוי Liquid Buffer, 500 מ"ל
5059702	חומר ניקוי נוזלי Liquid Buffer, 800 מ"ל
5159366	דבק כחול, 200 גר'
5159389	דבק כחול, 650 גר'
5159396	דבק כחול, 4 ק"ג
5159410	דבק מהיר, 500 גר'
5159430	דבק OTR, 650 גר'
5159004	חומר אטימה Sealer, 650 גר'
5161055	תמיסה Thermopress MTR, 1 ק"ג
5173510	SV Blue Baking Gum, 5 ק"ג / 0.8 ק"ג
5173524	SV Blue Baking Gum, 2 ק"ג / 0.8 ק"ג

 תוצרת יפן



### דבק צמיגים

### דבק אבובים



מק"ט	תיאור פריט
E/G 38186	דבק צמיגים ירוק - 100 גר'
E/G INC-38	38188 - דבק צמיגים ירוק - 280 גר'
E/G 38190	דבק צמיגים ירוק - 1.4 ק"ג

מק"ט	תיאור פריט
E/G 35186	דבק אבובים כתום - 100 גר'
E/G INC-35	35188 - דבק אבובים כתום - 280 גר'
E/G INC-36	35190 - דבק אבובים כתום - 1.4 ק"ג



תוצרת גרמניה



**משחות להרכבת צמיגים**

מק"ט	תיאור פריט
5930632	משחה לצמיגים, 5 ק"ג (לבן)
5930553	משחה לצמיגים, 5 ק"ג WAX H (אדום)
5931851	משחה לצמיגים, 5 ק"ג MONT 2000 (ירוק)
5930515	משחה לצמיגי משאיות ואוטובוסים, 5 ק"ג (צהוב)



תוצרת איטליה



**משחה צהובה להרכבת צמיגים**

מק"ט	תיאור פריט
YPG01	משחה צהובה, 1 ק"ג
YPG05	משחה צהובה, 5 ק"ג



**משחה לניקוי ידיים, 11 ליטר**



5930443

תוצרת סין Ouya-Daocheng

**TRT75NR+TRT75PR+DC106**

ערכה לתיקון צמיגי טרקטורונים ורכב חקלאי



תוצרת סין Ouya-Daocheng

**חוטי טיובלס**

מק"ט	תיאור פריט
DCH-DC106-200MM	חוטי טיובלס חום קוטר 6 מ"מ 25 יח' בקופסא
DCH-DC106S-200MM	חוטי טיובלס שחור קוטר 3 מ"מ 50 יח' בקופסא



**גומיות לאטימת גלגלי שופל**

מק"ט	מידה	עבות	דקות	מק"ט	מידה	עבות	דקות
OR224TG	24	✓	✓	OR335T	35	✓	✓
OR25T	25	✓	✓	OR345	45	✓	✓
OR325T	25	✓	✓	OR349	49	✓	✓
OT329	29	✓	✓	OR451T	51	✓	✓
OR333T	33	✓	✓				



**גירים**

מק"ט	תיאור פריט
5958401	גיר לבן, 13 מ"מ קוטר, 12 יח' בקופסא
5958418	גיר צהוב, 13 מ"מ קוטר, 12 יח' בקופסא



5958401

5958418

 תוצרת איטליה



### שסתומים לשופלים וציוד חקלאי

מק"ט	תיאור פריט
W/ 1510	שסתום שופל / טרקטור
W/ 1520	שסתום שופל
W/ 1523	שסתום טיבלס שופל
W/ 1524	שסתום טיבלס שופל 655
W/ 1525	שסתום טיבלס שופל 102 מ"מ
W/ 1526	שסתום טיבלס שופל 153 מ"מ
W/ 1527	שסתום טיבלס שופל 203 מ"מ
W/ 1529	שסתום טיבלס 653
W/ 1545	בסיס לשסתום שופל
W/ 158	ונטיל שופל
W/ 1591	מאריך שופל גמיש 40 ס"מ
W/ 1594	מאריך שופל גמיש 60 ס"מ
W/ 1597	מאריך שופל גמיש 80 ס"מ
W/ 1681	שסתום מתכת מכופף, משא / אוטובוס
W/ 1710	שסתום שופל
W/ 1711	שסתום שופל 92 מעלות
W/ 1714	שסתום טיבלס שופל 92 מעלות 7.5 ס"מ
W/ 1712	שסתום שופל 110 מעלות
W/ 1730	בסיס שופל
W/ 595	שסתום בסיס טרקטור



### שסתומים לרכב פרטי ומשא (גומי + מתכת)

מק"ט	תיאור פריט
W/ 110	מכסה לשסתום, 1,000 בקופסא
W/ 1210	שסתום טיבלס קצר
W/ 1213	שסתום טיבלס TR-413
W/ 1214	שסתום טיבלס TR-414
W/ 1220	שסתום TR600HP לסוואנה ואקונוליין
W/ 1390	שסתום לאוטובוס 90 מעלות
W/ 1450	מחדיר שסתומים
W/ 206	מברז שופל
W/ 292	תפסן אוויר רגיל
W/ 294	תפסן אוויר שופל
W/ 527	שסתום 90 מעלות TR-413
W/ 70	ונטילים ארוכים, 100 בקופסא



### מאריכים לשסתומים ואיזור קצה

מק"ט	תיאור פריט
W/ 310	מאריך נחושת 100 מ"מ
W/ 330	מאריך פלסטיק 115 מ"מ
W/ 333	מאריך פלסטיק 125 מ"מ
W/ 334	מאריך פלסטיק 150 מ"מ
W/ 335	מאריך פלסטיק 170 מ"מ
W/ 351	PRC-1 מאריך שסתום מכופף
W/ 352	PRC-2 מאריך שסתום 90 מעלות
W/ 353	PRC-3 מאריך שסתום 135 מעלות
W/ 4051	מאריך גמיש ראש ישר 330 מ"מ





**מפתחות ונטיל**

מק"ט	תיאור פריט
W/ 241	מפתח ונטיל ארוך
W/ 244	מפתח ונטיל קצר
DO12	מפתח דו צדדי
DCT22	מברז

**מדי עומק חריצים**

מק"ט	תיאור פריט
W/ 1990	מד עומק פרופיל
DO1990	מד עומק חריצים - 666HV
DC-1420	מד עומק חריצים
Rema Tip Top 5191828	מד עומק חריצים דיגיטלי

**מחדיר אוויר**

מק"ט	תיאור פריט
W/ 255	מחדיר אוויר, ידית ארוכה
W/ 260	מחדיר אוויר
DO260	מחדיר אוויר 696CA

**פצירות ומרצעים**

מק"ט	תיאור פריט
R/S V-252-4	מרצע טיובלס פתח בצד, אורך 6"
R/S 252-40	מרצע טיובלס HD סגור, אורך 8"
R/S 252-5	מרצע לשובל
R/S CTH	מרצע עם ידית T כרום + מפתח L
W/ 1460	מרצע טיובלס
DOCTH-V1	מרצע ידית - HFT45.1
DOHFT-43	קיט מרצע - HFT43
Rema Tip Top 5102219	מרצע טיובלס רכב פרטי
Rema Tip Top 5102226	מרצע טיובלס משאית
Rema Tip Top 5102233	מרצע E.M



תוצרת סין

**ROTAKE****RT-5280**

פטיש אוויר 1/2"  
מהירות סיבוב: 8,500 סל"ד  
משקל עצמי: 1.9 ק"ג  
מומנט פיתול מקסימלי: 1,112 Nm

פליטה תחתונה



תוצרת סין

**ROTAKE****RT-5268**

פטיש אוויר 1/2"  
מהירות סיבוב: 7,000 סל"ד  
משקל עצמי: 2.6 ק"ג  
מומנט פיתול מקסימלי: 680 Nm

פליטה תחתונה



תוצרת ארה"ב

**IR Ingersoll Rand****Ingersoll Rand 231C**

פטיש אוויר 1/2" - הנמכר מסוגו בעולם  
מהירות סיבוב: 8,000 סל"ד  
מומנט פיתול מקסימלי: 600 Nm  
משקל עצמי: 2.63 ק"ג



תוצרת סין

**ROTAKE****RC-8803**

מפתח רטיטה חשמלי 1/2" כולל סוללה 20 וולט  
מהירות סיבוב: 2,400 סל"ד  
מומנט פיתול מקסימלי: 1,080 Nm  
משקל עצמי (כולל סוללה): 2.55 ק"ג



תוצרת איטליה

**paoli****Paoli DP 1800**

פטיש אוויר 1/2"  
מהירות סיבוב: 8,500 סל"ד  
מומנט פיתול מקסימלי: 1,080 Nm  
משקל עצמי: 2.1 ק"ג



תוצרת סין

**ROTAKE****RT-5661**

פטיש אוויר 1"  
מהירות סיבוב: 4,000 סל"ד  
מומנט פיתול מקסימלי: 2,440 Nm  
משקל עצמי: 11.5 ק"ג



תוצרת ארה"ב

**IR Ingersoll Rand****Ingersoll Rand 285B**

פטיש אוויר 1"  
מהירות סיבוב: 5,000 סל"ד  
מומנט פיתול מקסימלי: 2,400 Nm  
משקל עצמי: 11.6 ק"ג





תוצרת סין

**פתרונות אחסון פונקציונלי במגוון שילובים וגדלים**

מתאים למוסכים, פחחיות, צמיגיות ומרכזי שירות לרכב  
ניתן לשלב ארונות, ארגזי כלים ושולחנות עבודה  
משטחי עבודה לבחירה: נירוסטה, עץ

**התמונות להמחשה ודוגמא בלבד**

עומק כל הארונות - 490 מ"מ

תצורה 4



4235 מ"מ

תצורה 12

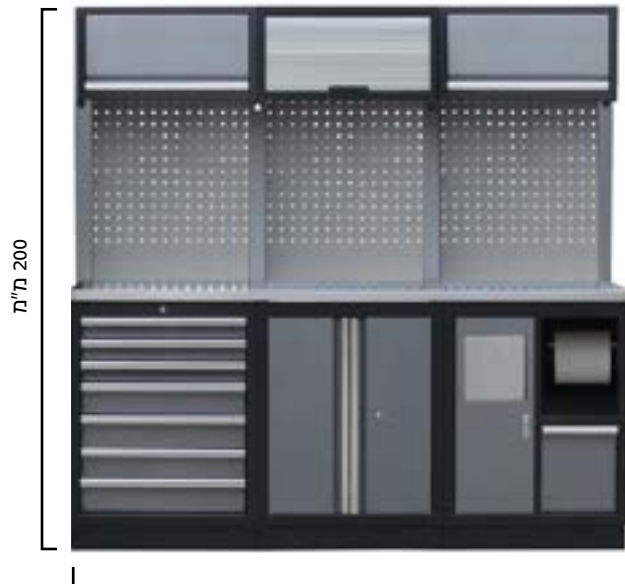

2041 מ"מ

תצורה 8

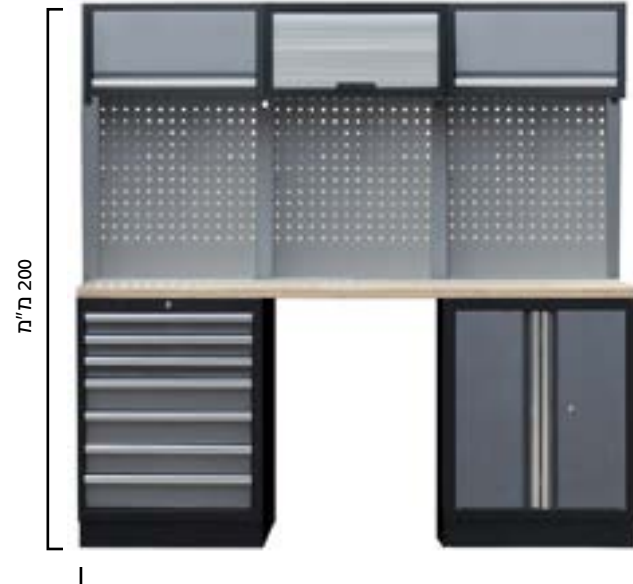

2041 מ"מ



תוצרת סין

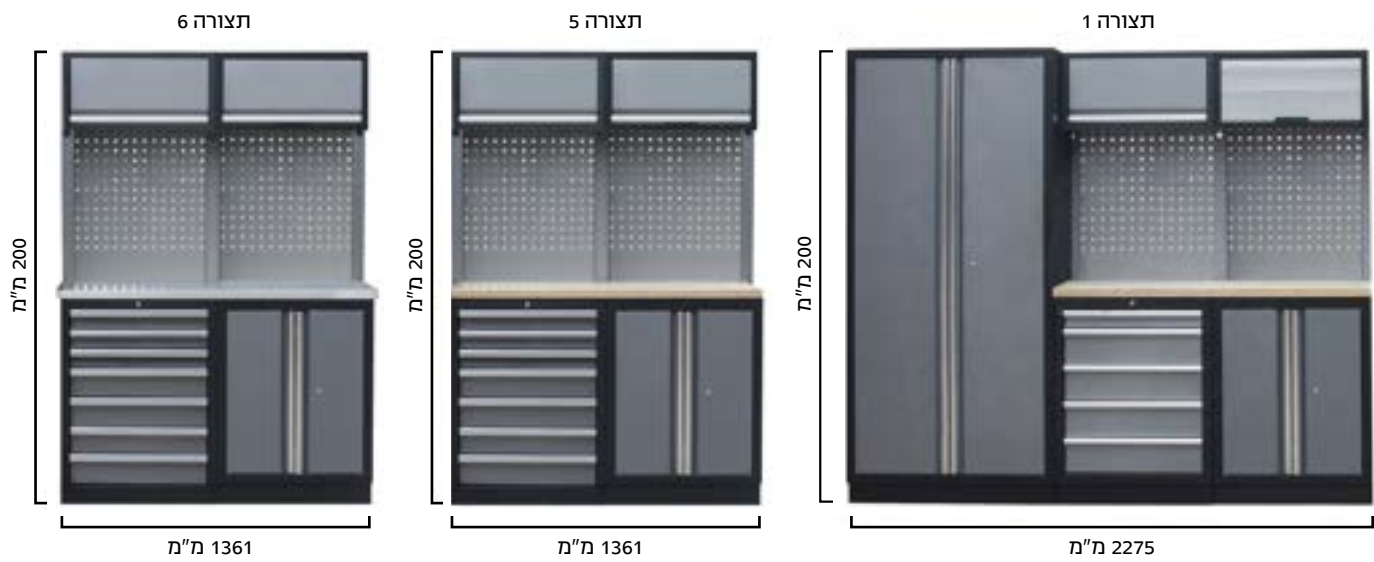

### חיי תליה ואביזרים למערכות ארונות



LT17-52



LT17-52A

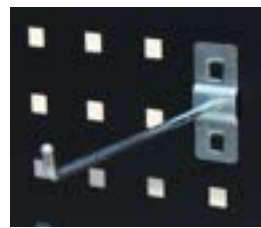

LT17-52B

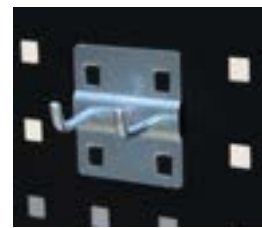

LT17-53



LT17-53B



LT17-51



LT17-57



LT17-55



LT17-54

תוצרת איטליה



**Wonder 1991**

מד לחץ אוויר וניפוח  
טווח עבודה: 10-174 PSI  
לחץ עבודה מקסימלי: 15 באר



תוצרת בריטניה



**JAM-11-534**

שעון ניפוח אנלוגי  
בעל מבנה קשיח  
ועמיד  
טווח עבודה:  
0-180PSI  
מתאים לצמיגיות  
ולמוסכים



תוצרת בריטניה



**JAM-11-523**

שעון ניפוח דיגיטלי  
בעל מבנה קשיח  
ועמיד  
תצוגה מוארת מסך  
LCD  
מופעל בעזרת 2  
סוללות AAA  
טווח עבודה:  
180PSI



תוצרת סין



**E-010-WP-N**

עמדת ניפוח ממוחשבת להתקנה  
חיצונית על קיר או עמוד  
עמידה בפני תנאי מזג אוויר קשים  
אטימות למים, אבק ושמן  
מתאימה לניפוח צמיגי רכב פרטי, מסחרי  
משאיות, אוטובוסים ואופנועים  
תצוגה דיגיטלית מוארת גדולה  
קלה ונוחה לתפעול  
חיווי קולי בהגעה ללחץ ניפוח רצוי  
לחץ עבודה 5-145PSI  
מצריך חיבור למדחס אוויר וחשמל 220V



תוצרת בריטניה



**JAM-110545**

עמדת ניפוח ממוחשבת לתליה על  
קיר המתאימה להתקנה חיצונית  
גוף מתכת  
תצוגה דיגיטלית מוארת גדולה  
ניפוח והוצאת אוויר אוטומטיים  
קלה ונוחה לתפעול  
מתאימה לעמדת ניפוח בתחנות  
דלק, צמיגיות וחברות רכב  
כולל צינור 7.5 מ' ומחזיר אוויר  
לחץ עבודה 0-174PSI  
מצריך חיבור למדחס אוויר  
וחשמל 220V



תוצרת סין



**E-010-OD-WP-N-SL**

עמדת ניפוח ממוחשבת להתקנה  
חיצונית ע"ג עמוד  
מיוצרת מפלדת אל-חלד ועמידה בפני  
תנאי מזג אוויר קשים  
אטימות למים, אבק ושמן  
מתאימה לניפוח צמיגי רכב פרטי, מסחרי  
משאיות, אוטובוסים ואופנועים  
תצוגה דיגיטלית מוארת גדולה  
קלה ונוחה לתפעול  
חיווי קולי בהגעה ללחץ ניפוח רצוי  
לחץ עבודה 5-145PSI  
נדרש חיבור למדחס אוויר וחשמל 220V



תוצרת סין



**E-07-T-OD-WP**

עמדת ניפוח ממוחשבת להתקנה  
חיצונית ע"ג עמוד  
עמידה בפני תנאי מזג אוויר קשים  
אטימות למים, אבק ושמן  
מתאימה לניפוח צמיגי רכב פרטי, מסחרי  
משאיות, אוטובוסים ואופנועים  
תצוגה דיגיטלית מוארת גדולה  
קלה ונוחה לתפעול  
חיווי קולי בהגעה ללחץ ניפוח רצוי  
לחץ עבודה 5-145PSI  
נדרש חיבור למדחס אוויר וחשמל 220V



N<sub>2</sub>
 תוצרת סין



WS90-4FX

מתקן ממוחשב נייד על גלגלים, לניפוח צמיגים בחנקן לרכב פרטי ומסחרי  
 לחץ ניפוח עד 130PSI  
 טוהר חנקן: 92% עד 99%  
 המכשיר כולל 4 גלגלות אוויר  
 כולל צינור לניפוח 4 גלגלים במקביל  
 אפשרות לעד 6 מחזורי ניפוח  
 בורר לניפוח חנקן / אוויר  
 מצריך חיבור לנקודת אוויר וחשמל  
 מתח עבודה: 220V

מילוי צמיגים בחנקן שומר על לחץ הניפוח בצמיגים לאורך זמן, עד פי 3 לעומת אוויר רגיל:

- ✓ שומר על בטיחות הנסיעה
- ✓ מאריך את חיי הצמיג
- ✓ מפחית את צריכת הדלק
- ✓ מונע החלדת חיישני בקרת לחץ ניפוח (TPMS)

על אף מילוי הצמיגים בחנקן, אין מניעה בעת הצורך להוסיף אוויר רגיל

 תוצרת סין



E-07-OD-3-WP-COMP

עמדת ניפוח ממוחשבת להתקנה חיצונית על קיר או ע"ג עמוד וכוללת מדחס אוויר מובנה עמידה בפני תנאי מזג אוויר קשים  
 אטימות למים, אבק ושמן  
 תצוגה דיגיטלית מוארת גדולה  
 קלה ונוחה לתפעול  
 חיווי קולי בהגעה ללחץ ניפוח רצוי  
 לחץ עבודה 5-145PSI  
 מצריך חיבור חשמל 220V





 תוצרת ארה"ב



**AME 11010**

מפרק חקלאי למידות עד 25" המפרק נאחז הידראולית לגלגל ומפרק בעוצמה של 11 טון לעבודה בלחץ של 10,000PSI מיועד לפירוק צמיגים מג'אנטים המורכבים מיחידה אחת, 2 או 3 יחידות משקל עצמי: 15.5 ק"ג



**AME 11000**

מפרק שופל למידות 25" - 51" המפרק נאחז הידראולית לגלגל ומפרק בעוצמה של 13.8 טון מיועד לפירוק צמיגים מג'אנטים המורכבים מ-5 יחידות לעבודה בלחץ של 10,000PSI משקל עצמי: 14.5 ק"ג



**AME 11020**

מפרק שופל גדול המפרק נאחז הידראולית לגלגל ומפרק בעוצמה את הצמיג לעבודה בלחץ של 10,000PSI מיועד לפירוק צמיגים מג'אנטים המורכבים מ-3 יחידות משקל עצמי: 17 ק"ג מתאים לחישוקים של CAT ושל VOLVO



**AME 11070 - מפרק אלומיניום**

חסכון במשקל עד 40% כושר דחיפה 10 טון משקל עצמי: 14 ק"ג



 תוצרת הולנד



**Y471130**

מפרק שופל ראש + צינור לחץ 3 מטר



**Y471120**

מפרק חקלאי \ שופל ראש + 2 שיני תפיסה לחישוקי דגם חדש של Case-1 CAT כולל צינור לחץ 3 מטר





תוצרת איטליה

**משאבת רגל הידרופניאומטית דגם HP**משאבת רגל הידרופניאומטית  
15,000PSI

תוצרת סין

**Tongrun TGG5200**משאבת רגל הידרופניאומטית  
15,000PSI

תוצרת איטליה

**משאבת דוושה Ghibli 700**משאבת דוושה איטלקית באיכות גבוהה  
700 באר  
כולל מיכל שמן 2.5 ליטר  
משמשת להעלאת ליפטים וג'ק גשר  
אינה מושפעת מקורוזיה

תוצרת ספרד

**Ibasan Mini/Lem 8008**מפרק חקלאי  
משקל עצמי: 8.7 ק"ג  
מידות: 50x14x32 ס"מ  
אורך דחיקה: 7 ס"מ  
עוצמה: 2,800 ק"ג  
כח / עוצמת לפיתה: 1,000 ק"ג  
כמות שמן נדרשת: 0.30 ליטר  
סוג שמן נדרש: SAE32**Ibasan Maxi/Lem 8023**מפרק תעשייתי הכולל צבתות הניתנות  
להתאמה ומתאם לחישוקים CAT  
משקל עצמי: 13.2 ק"ג  
מידות: 57x16x35 ס"מ  
אורך דחיקה: 7 ס"מ  
עוצמה: 4,536 ק"ג  
כח / עוצמת לפיתה: 1,700 ק"ג  
כמות שמן נדרשת: 0.35 ליטר  
סוג שמן נדרש: SAE32**Ibasan Micro/Lem 8204**מפרק חקלאי המיועד לכל סוגי הג'יפים,  
רכבי 4x4 ומשאיות  
משקל עצמי: 3 ק"ג  
מידות: 17x17x17 ס"מ  
אורך דחיקה: 3.7 ס"מ  
עוצמה: 2,100 ק"ג  
כח / עוצמת לפיתה: 460 ק"ג  
כמות שמן נדרשת: 0.25 ליטר  
סוג שמן נדרש: SAE32

 תוצרת סין

**מסמן צמיגים TDL TB-1/2**

מכשיר להטבעת מספרים



 תוצרת גרמניה



**Rema Tip Top 5190977**

מכשיר חשמלי להטבעת מספרים ואותיות בצמיגים  
מאפשר הטבעה של עד 8 אותיות או ספרות ע"ג צמיגי משא  
גודל אות 12 מ"מ  
הפעלה חשמלית 220V



 תוצרת גרמניה



**רגובר Rema Tip Top**

מכשיר חירוף לצמיגי משא ומלגזות, בהתאם להוראות היצרן  
כולל 8 דרגות חום  
בעל ידית חיתוך המאפשרת את חירוף הצמיג ללא מאמץ  
מתח עבודה 220V



מק"ט	תיאור פריט
0 564122	רגובר חריצים
5642858	סכיני רגובר מס' 1 - 20 יח'
5642865	סכיני רגובר מס' 2 - 20 יח'
5642872	סכיני רגובר מס' 3 - 20 יח'
5642889	סכיני רגובר מס' 4 - 20 יח'
5642896	סכיני רגובר מס' 5 - 20 יח'
5642841	סכיני רגובר עגול מס' 5 - 20 יח'
5642906	סכיני רגובר מס' 6 - 20 יח'

 תוצרת איטליה



**אקסטרודר**

טווח חום 0-120 מעלות



מק"ט	דגם	תפוקת חומר	הספק	משקל
2060245	MINIEXTRUDER	18 ק"ג/שעה	350 וואט	3.8 ק"ג
2060246	MAGNUM	24 ק"ג/שעה	350 וואט	4.3 ק"ג
2060247	GIANT	28 ק"ג/שעה	800 וואט	4.5 ק"ג
2060248	EM	40 ק"ג/שעה	800 וואט	7 ק"ג

 תוצרת איטליה





#### Corgi VP5

מגבר צמיגים לרכב מסחרי, משאיות וחקלאי  
כולל 2 כריות חימום  
טרמוסטט לכיוון טמפרטורת גיפור  
ומשך זמן הגיפור  
ניתן להתקנה ע"ג שולחן או לשימוש ככלי נייד



#### Corgi VP2

מגבר צמיגים לרכב פרטי/מסחרי כולל כרית חימום עליונה בוכנת סגירה פניאומטית טרמוסטט לכיוון טמפרטורת גיפור ומשך זמן הגיפור מתאים להתקנה ע"ג מעמד או שולחן עבודה



#### Corgi SP17

מפסק צמיגים פניאומטי משמש עמדת עבודה אידיאלית לתיקון צמיגים פישוק הצמיג וסיבובו מתבצעים באופן אוטומטי ע"י לחיצה על דוושת ההפעלה כולל מתקן לשיוף פנים הצמיג ושואב אבק מובנה לניקוי פנים הצמיג טווח עבודה: 17.5" - 10" מידות: 110x57x70 ס"מ משקל עצמי: 105 ק"ג



#### אמבטיית לבדיקת צמיגים

אמבטיה פניאומטית לבדיקת צמיגים



מק"ט	סוג צמיג	קוטר צמיג מקסימלי	רוחב צמיג מקסימלי	מידות	משקל עצמי
TS18	פרטי ומסחרי	820 מ"מ	340 מ"מ	190x110x110 ס"מ	100 ק"ג
TS24	משא	1,350 מ"מ	340 מ"מ	190x160x150 ס"מ	280 ק"ג

 תוצרת סין





#### מפסק צמיגים MB-275

מפסק צמיגים לרכב פרטי ומסחרי מתאים לצמיגים 145-275 מ"מ משקל עצמי: 7 ק"ג להתקנה שולחנית או ע"ג עמוד



#### אמבטיה פניאומטית T-820

אמבטיה פניאומטית לבדיקת צמיגים פרטי ומסחרי קוטר צמיג מקסימלי: 82 ס"מ רוחב צמיג מקסימלי: 34 ס"מ מידות: 110x112x67 ס"מ משקל עצמי: 90 ק"ג





 תוצרת גרמניה

### Rema Tip Top EM2

מכשיר לתיקון צמיגי צמ"ה, חקלאי ורכבי משא מאפשר תיקוני סוליה, דופן וכתף הצמיג בעל גישה ותפעול נוחים ביותר, ניידות ואמינות גבוהים מתאים לתיקון צמיגים בגדלים עד 51-36.00 מתח עבודה 220V בקרת טמפרטורה ממוחשבת בקרת זמן ממוחשבת בוכנת לחץ אלקטרו הידראולית לחץ עבודה 227PSI היחידה כוללת:

- עגלה ניידת
- כרית חום מס' 2
- כרית חום מס' 3



לתוצאות תיקון מיטביות יש להשתמש בחומרי תיקון מתוצרת Rema Tip Top

### Rema Tip Top EM1

מכשיר לתיקון צמיגי צמ"ה, חקלאי ורכבי משא מאפשר תיקוני סוליה, דופן וכתף הצמיג בעל גישה ותפעול נוחים ביותר, ניידות ואמינות גבוהים מתאים לתיקון צמיגים בגדלים מ- 24-12.00 ועד 35-33.25 מתח עבודה 220V בקרת טמפרטורה ממוחשבת בקרת זמן ממוחשבת בוכנת לחץ פניאומאטית לחץ עבודה 145PSI היחידה כוללת:

- עגלה ניידת
- כרית חום מס' 1
- כרית חום מס' 2



לתוצאות תיקון מיטביות יש להשתמש בחומרי תיקון מתוצרת Rema Tip Top

### כריות חום למגברי צמיגי Rema Tip Top

כוללות משטח חימום וכיס חימום

מק"ט	פריט	תאימות לדגמים	מידות
5176001	כרית חימום מס' 1	EM I, EM II	230X230 מ"מ
5176025	כרית חימום מס' 2	EM I, EM II	330X330 מ"מ
5176032	כרית חימום מס' 3	EM II	430X430 מ"מ
5176252	כרית חימום מס' 4	EM II	530X530 מ"מ



### Rema Tip Top Vulcstar 900

מגבר לרכב חקלאי מאפשר התאמה מושלמת בין סוליית הצמיג למשטח הלחץ, העשוי מחול גרינט מאפשר ביצוע של תיקון מושלם גם בצמיגים חקלאיים בעלי "שיניים" עמוקות במיוחד מתח עבודה: 230V הספק: 2,000W כולל 2 כריות חום ופלטות מתכת לתיקוני דופן



## כפות פירוק (לום)



מק"ט	תיאור פריט
G/F 208	כף פירוק טרילקס
G/F 208-2	כף פירוק טרילקס - 2 חלקים
SA JUNT LOM	לום לטבעת לחישוק - 2200012
SA LOM300	לום 300 מ"מ - ktupbugho
SA LOM500	לום 500 מ"מ - 220002
SA LOM500-MAGN	לום 500 מ"מ לגלגלי מגנזיום - 220001
SA LOM600	לום 600 מ"מ - 220008
SA TRUCK LOM	לום למשאיות - 220004
SA R10	מפתח צלב קטן 17x19x21x23
CHA DSW-02	ידית כח 17x19x21x23
SA 2200014	צלב משא גדול 32x27x24 3/4"
MCG-35440KT	לום התקנה ייעודי לצמיגי טיובלס - קוברה
T45A / T45AC T45A-2000K	לום ישר לצמיגי משא טיובלס - 94 ס"מ (37")
MCG-34649-T45AS	לום ייעודי לצמיגי טיובלס - 132 ס"מ (52")
MCG-33199	לום לצמיגי משא קל - 19.5"
MCG-T46B	לום ישר ייעודי לצמיגי טיובלס - 91 ס"מ (36")
MCG-T48A	לום ייעודי לצמיגים

תוצרת סין



Changshu Tongrun TRX31002

מכפיל כוח לפתיחת גלגלי משאית



## מפתחות גביע דו-צדדי



מק"ט	תיאור פריט
SA 24*27	מפתח גביע 24*27 מ"מ - 2224276
SA 24*33	מפתח גביע 24*33 מ"מ - 2224336
SA 27*30	מפתח גביע 27*30 מ"מ - 2227306
SA 27*32	מפתח גביע 27*32 מ"מ - 2227326
SA 27*33	מפתח גביע 27*33 מ"מ - 2227336
SA 30*32	מפתח גביע 30*32 מ"מ - 2230326
SA 30*33	מפתח גביע 30*33 מ"מ - 2230336
SA TOMMY BAR	ידית למפתח גביע

 תוצרת ארה"ב



**Bead Bazooka**

מיכל אוויר דחוס המיועד להתקנה קלה ומהירה של כל סוגי הצמיגים ע"ג חישוקים מסוגים שונים כגון: חישוקי מגנזיום רחבים, חישוקי משא טיובלס, חישוקי אופנועים, קלאב קאר, רכב חקלאי ועוד

המיכל מצויד במנגנון פריקת אוויר דחוס במהירות ובדיוק רב, ומאפשר "הלבשה" של הצמיג על החישוק בקלות ובמהירות מירבית, תוך שמירה על בטיחות המפעיל

שסתום בטחון + שעון לחץ אוויר לבקרת מילוי ופריקת לחץ יתר מיכל אוויר קומפקטי, נוח לשימוש ואחזקה, קל לאחסון ולנייד ברכבי חילוץ בעת הצורך

מנגנון הדק לפריקה מהירה של האוויר בלחיצת כפתור משקפי מגן + אטמי אזניים

מק"ט	תיאור	נפח	משקל	לחץ עבודה
BB6L	בזוקה לאופנועים, רכב פרטי ומסחרי	6 ליטר	5.5 ק"ג	10 באר
BB9L	בזוקה לרכב פרטי, מסחרי, משא וחקלאי	9 ליטר	6.5 ק"ג	10 באר
BB12L	בזוקה לרכב מסחרי, משא, חקלאי ותעשייתי	12 ליטר	9.5 ק"ג	10 באר



 תוצרת ארה"ב

**AME 23800**

מיכל לניפוח טיובלס (ציטה) 5 גלון TDL CH-5



 תוצרת גרמניה



**אביזרים למיכלי ניפוח**



מק"ט	תיאור פריט
5193778	22.5" טבעת ניפוח טיובלס
5193857	22.5" גומיה לטבעת ניפוח

 תוצרת ארה"ב



**MCG-35939-T39B**

חולץ תפוחי הגה ומכלולים אורך: 93 ס"מ (36.5")



 תוצרת ארה"ב



**MCG-T26B**

ביד ברייקר ידני לניתוק דופן הצמיג אורך: 127 ס"מ (50") אורך מוארך: 203 ס"מ (80")



 תוצרת ארה"ב



**T106 - כלוב ניפוח תקני**

כלוב ניפוח המציע הגנה מלאה מטבעות וצמיגים בעת ניפוחם גובה: 110 ס"מ רוחב: 50 ס"מ גודל צמיג מרבי: 24" - 14" קוטר חיצוני ניתן להזמין בגדלים נוספים



 תוצרת ארה"ב



**כלוב ניפוח**

כלוב ניפוח לצמיגי משא, להגנה מרבית על המפעיל בעת מילוי אוויר כולל דלת בטיחות המאפשרת מילוי רק במצב סגור מיכל אוויר דחוס לדחיסת אוויר גבוהה בעת ניפוח צמיגי טיובלס

מתאים לניפוח צמיגים בקוטר עד 1,500 מ"מ ורוחב של 700 מ"מ

אופציה בתוספת מחיר: שעון אוויר דיגיטלי לקביעת לחץ אוויר רצוי וקצב מילוי



## בוקסות

תיאור פריט	מק"ט
בוקסה שחורה 27-1/2 קצרה	MA-1/2-27/K
בוקסה שחורה 32-1/2 קצרה	MA-1/2-32/K
בוקסה שחורה 1"-27 עמוקה	MA-1-27/A
בוקסה שחורה 1"-27 עמוקה דקה	MA-1-27/LT
בוקסה שחורה 1"-29 עמוקה דקה	MA-1-29/LT
בוקסה שחורה 1"-30 עמוקה	MA-1-30/A
בוקסה שחורה 1"-30 עמוקה דקה	MA-1-30/LT
בוקסה שחורה 1"-32 עמוקה	MA-1-32/A
בוקסה שחורה 1"-32 קצרה	MA-1-32/K
בוקסה שחורה 1"-32 עמוקה דקה	MA-1-32/LT
בוקסה שחורה 1"-33 עמוקה	MA-1-33/A
בוקסה 1/2*17 קצרה שחורה	IT3030080-1/2*17/K
בוקסה 1/2*19 קצרה שחורה	IT3030082-1/2*19/K
בוקסה 1/2*21 קצרה שחורה	IT3030084-1/2*21/K
בוקסה 1/2*22 קצרה שחורה	IT3030085-1/2*22/K
בוקסה 1/2*24 קצרה שחורה	IT3030087-1/2*24/K
בוקסה 1/2*17 ארוכה שחורה	IT3030092-1/2*17/A
בוקסה 1/2*19 ארוכה שחורה	IT3030093-1/2*19/A
בוקסה 1/2*21 ארוכה שחורה	IT3030094-1/2*21/A
בוקסה 1/2*22 ארוכה שחורה	IT3030095-1/2*22/A
בוקסה 1/2*24 ארוכה שחורה	IT3030096-1/2*24/A
בוקסה 1/2*17 ארוכה שחורה אוקולון	IT3030098A-1/2*17/LT
בוקסה 1/2*19 ארוכה שחורה אוקולון	IT3030098B-1/2*19/LT
בוקסה 1/2*21 ארוכה שחורה אוקולון	IT3030098C-1/2*21/LT

תיאור פריט	מק"ט
בוקסה שחורה	V/ 1-33/A
בוקסה שחורה דקה במיוחד	V/1/2-17/LT
בוקסה שחורה	V/1/2-17/A
בוקסה שחורה דקה במיוחד	V/1/2-19/LT
בוקסה שחורה	V/1/2-19/A
בוקסה שחורה במיוחד	V/1/2-21/LT
בוקסה שחורה	V/1/2-21/A
בוקסה שחורה	V/1/2-27/A
בוקסה שחורה	V/1/2-30/A
בוקסה שחורה	V/1/2-33
בוקסה מעבר אויר+גולה 1/2" ל- 3/4"	V-4866N-0811
בוקסה מעבר אויר+גולה 3/4" ל- 1/2"	V-6864N-0812
בוקסה מעבר אויר+גולה 1" ל- 3/4"	V-8866N-1216
בוקסה מעבר אויר+גולה 1" ל- 3/4"	V-6868K-1612
בוקסה לגז'ונים 1-21	V1615B-1-21/GUZ
בוקסה שחורה 17-1/2 עמוקה	MA-1/2-17/A
בוקסה שחורה 18-1/2 קצרה	MA-1/2-18/K
בוקסה שחורה 19-1/2 עמוקה דקה	MA-1/2-19/LT
בוקסה שחורה 21-1/2 עמוקה	MA-1/2-21/A
בוקסה שחורה 21-1/2 עמוקה דקה	MA-1/2-21/LT
בוקסה שחורה 22-1/2 קצרה	MA-1/2-22/K
בוקסה שחורה 23-1/2 עמוקה	MA-1/2-23/A
בוקסה שחורה 23-1/2 קצרה	MA-1/2-23/K
בוקסה שחורה 24-1/2 עמוקה	MA-1/2-24/A









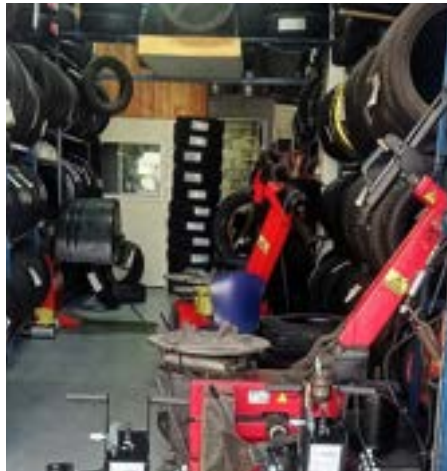





**AUTOLUXE**

צמיגים | ציוד | קמעונאות

המלאכה 25, פארק אפק, ראש העין 4809181  
טל': 03-9029696 // פקס: 03-9029697  
[WWW.AUTOLUXE.COM](http://WWW.AUTOLUXE.COM)